



Jan Nowak[®]

IMPORTŐR

SZÉF NAGYKER Biztonságtechnika Kft

Magyarország 7634 Pécs Nagy Berki Út 5.

info@szefnagyker.hu

www.szefnagyker.hu

Katalógus 2024



IRODABÚTOROK



SZOCIÁLIS BÚTOROK



MŰHELYBÚTOROK



Irodabútorok

Modell: ALEX



Színek:



Az ALEX egy vékony, kompakt, de nagyon tágas iratszekrény. Ez a sokoldalú modell ideális megoldás kis irodák és tárhelyhiányos irodák számára. Az ALEX szekrény keskeny szélessége (mindössze 45 cm) ezt a bútort nagyon jól alkalmazkodóvá, ugyanakkor rendkívül tágassá teszi.

Leírás

Méret:	1850x450x400 mm	Acél vastagság:	0,6 mm
A szekrény súlya:	28,50 kg	Garancia:	6 év
Anyag:	Porszórt acél	Bizonyítvány:	PZH
Csomag méretei:	194,5x54,5x11 cm		

Mely szobákhoz:



Irodák, könyvelő irodák, ügyvédi irodák, otthoni irodák



Orvosi létesítmények, orvosi rendelők, szépségszalonok



Iskolák, óvodák, egyetemek, lakásszövetkezetek



Műhelyek, raktárak, garázsok

Az ALEX szekrény előnyei:

Keskeny, de nagyon tágas - 45 cm szélességével akár 25 iratgyűjtő befogadására alkalmas;

Nagy előnye a szekrény mérete - minden szobában lesz helye!

4 rendkívül strapabíró polccal felszerelve - teljes teherbírásuk akár 200 kg!

Lehetőség a szekrény belsejének saját igényei szerint történő beállítására, köszönhetően a polcok magasságának 25 mm-enkénti beállításának;

A hárompontos reteszár három helyen zárja az ajtót, és megakadályozza, hogy illetéktelenek kinyissanak;

A szekrény megfelel a követelményeknek GDPR 2018 - biztosítja a tárolt dokumentumok biztonságát;

Lyukak a szekrény hátsó falán, hogy lehetővé teszi, hogy véglegesen rögzítse a szoba falához, biztonságosabbá téve a használatát;

Könnyen beleolvad a többi modellbe Jan Nowak ajánlat;

Egyszerű, gyors, önállóan összeszerelhető.

Főbb jellemzők:



Keskeny, tágas, kompakt és állítható



Állítható polcok



Kiváló minőségű acél = kivételes tartósság



3 pontos zár

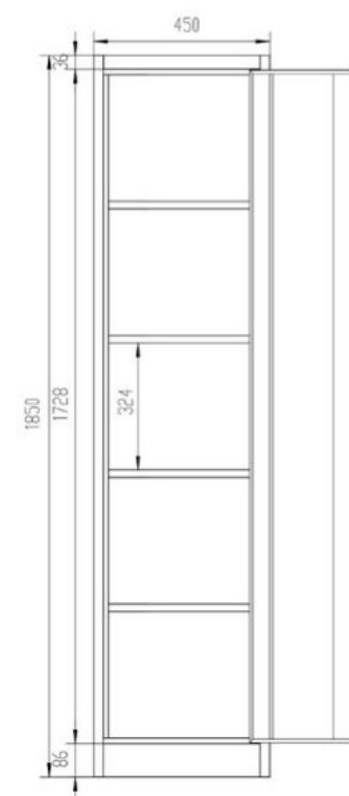

Modell: AMÉLIA



Színek:



Az AMELIA egy stílusos, üvegezett többcélú szekrény, amely kiválóan alkalmas gyógyszerek, iratok, kisgépek és még étkészletek tárolására is.

Az üvegezett ajtó könnyedséget kölcsönöz neki, és megkönnyíti az egyes polcok tartalmához való gyors hozzáférést. A szekrény belseje az Ön igényeinek és a benne tárolt tárgyak méretének megfelelően alakítható, melynek biztonságáról egy masszív 3 pontos csavaros zár gondoskodik.

Leírás

Méret:	1850x900x400 mm	Acél vastagság:	0,6 mm
A szekrény súlya:	48,50 kg	Garancia:	6 év
Anyag:	Porszórt acél	Bizonyítvány:	PZH
Csomag méretei:	194x100x8 cm		

Mely szobákhoz:



Irodák, iskolák, ügyvédi irodák



Kórházak, klinikák



Orvosi rendelők, iskolai védőnői rendelők



Szépségszalonok



Szociális helyiségek, dolgozói étkezdék

Az AMELIA szekrény előnyei:

Többcélú – jól használható tároláshoz
gyógyszerek, dokumentumok, orvosi felszerelések,
edények stb.;

Klasszikus stílus: egyszerű, elegáns design, divatos
színek, üvegajtó;

4 hihetetlenül strapabíró polc – akár 50 kg-os terhelést is
kibír. Ez lehetővé teszi, hogy összesen 200 kg-ot
tároljon a szekrényben;

Állítható polcok 25 mm-es lépésekben,
lehetővé teszi a szekrény testreszabását saját igényei szerint;

A kétszárnyú ajtók 3 pontos reteszelő zárral vannak rögzítve,
ami kivételes biztonságot nyújt;

A modell megfelel az előírásoknak
GDPR 2018;

A szekrény a falra rögzíthető, így növelve a mindennapi
használat biztonságát az irodában vagy a dolgozószobában;

Egyszerű, gyors, önállóan összeszerelhető.

Főbb jellemzők:



Modern, stílusos kivitel



Az üvegezett ajtó könnyű tájolást tesz lehetővé



A 3 pontos zár gondoskodik a tárolt
tárgyak biztonságáról



A polcok magassága állítható



Nagy kapacitás és tartósság (50
kötéanyag / 200 kg)

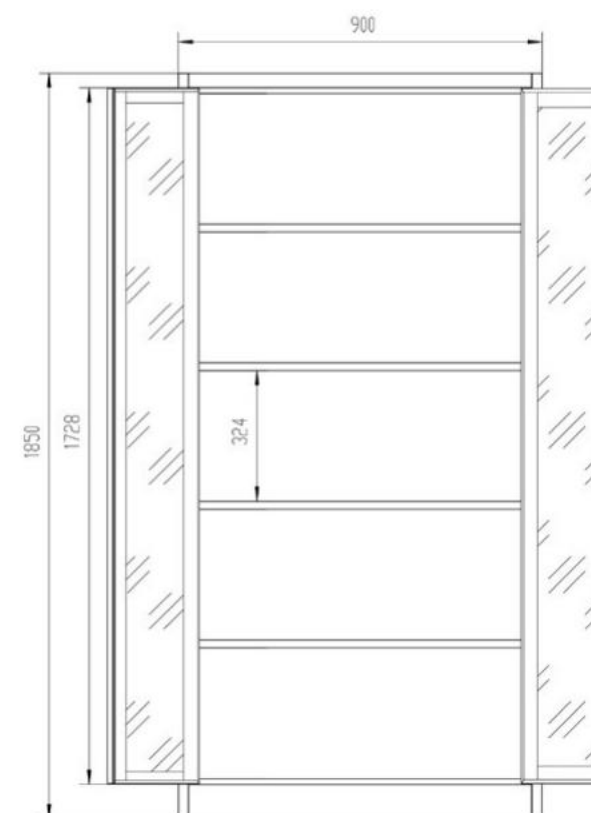
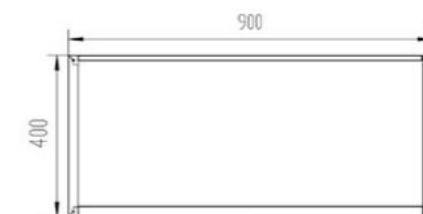

Modell: BEÁTA



Színek:



A BEATA a Jan Nowak termékcsalád egyik legkisebb szekrénymodellje. Ez egy olyan bútor, amely tökéletes irodákba és orvosi rendelőkbe, de nem csak. Ez a szekrény mindössze 90 cm széles, és akár 25 iratgyűjtő, egy tucat konténer vagy kisebb szerszámok vagy eszközök tárolására is alkalmas. Emellett a BEATA szekrény 90cm magasságban elhelyezett széles teteje nagy felületet ad, melyen dokumentumok, irodai berendezések (pl. nyomtató), virágok vagy egyéb dekorációk helyezhetők el.

Leírás

Méret:	900x925x400 mm	Acél vastagság:	0,6 mm
A szekrény súlya:	24 kg	Garancia:	6 év
Anyag:	Porszórt acél	Bizonyítvány:	PZH
Csomag méretei:	101,5x99,5x9,5 cm		

Mely szobákhoz:



Irodák, titkárságok



Orvosi rendelők, klinikák, szépségszalonok



Iskolák



Logisztikai cégek, szállítványozó cégek



Autóműhelyek, gyártóüzemek, garázsok

A BEATA szekrény előnyei:

A széles, masszív felső lehetővé teszi a használatát például a nyomtató alá vagy dekoráció elhelyezésére;

3 pontos zár biztosítja a biztonságot a benne tárolt dokumentumok (megfelel a GDPR 2018 előírásainak);

Két széles és állítható polc, a melynek magassága az egyedi igényekhez és a tárgyak méretéhez igazítható ill benne tárolt dokumentumok;

Minden polc 50 kg-ig emelhető;

A vastag, mechanikai sérüléseknek ellenálló acélnak köszönhetően a szekrény hosszú évekig használható;

A szekrény könnyen tisztítható és fertőtleníthető;

Gyors telepítés.

Főbb jellemzők:



Top - különféle felhasználási lehetőségek



A polcok nagy teherbírása - 50 kg



Nagy kapacitás kis mérettel



3 pontos zár



Kiváló minőségű acél, kivételes tartósság

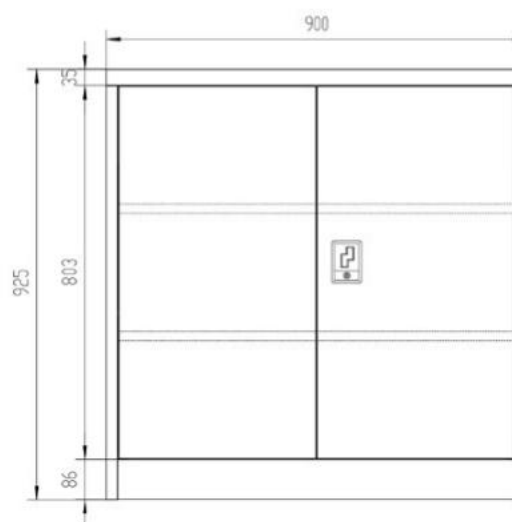

Modell: DAMIAN



Színek:



A DAMIAN egy szekrénymodell, amely modern dizájnjával és redőny formájú tolóajtóival tűnik ki. Ennek a megoldásnak köszönhetően a szekrény olyan helyen is elhelyezhető, ahol egy hagyományosan nyitott ajtós bútor nem működne. A szekrény ajtaja reteszelt, hárompontos zárral záródik, amely biztosítja a benne tárolt dokumentumok biztonságát. A DAMIAN tökéletes lesz olyan irodahelyiségekbe, ahol a dokumentumokat zár alatt kell tartani.

Leírás

Méret:	1850x900x450 mm	Acél vastagság:	0,6 mm
A szekrény súlya:	45 kg	Garancia:	6 év
Csomag méretei:	193x55,5x14 cm	Bizonyítvány:	PZH
Anyag:	Porszórt acél		

Mely szobákhoz:



Irodák, titkárságok



Iskolák



Kezelőszobák,
szépségszalonok



Autóműhelyek,
gyártóüzemek

A DAMIAN szekrény előnyei:

A redőny formájú tolóajtók még nagyon szűk helyiségekben is lehetővé teszik a szekrény tartalmának elérését;

A benne tárolt dokumentumok biztonságáról 3 pontos zár gondoskodik (megfelel a GDPR 2018 előírásainak) - a szekrény tartós, 0,6 mm vastag, porszórt acélból készült, ami rendkívül ellenálló a mechanikai sérülésekkel szemben;

A szekrény 4 nagyon tartós állítható polccal rendelkezik, ahol az egyes polcok teherbírása akár 50 kg;

A szekrény számos színváltozatban elérhető, így januártól szabadon összeállítható más szekrényekkel a karosszéria színében
Nowak ajánlat;

A hátsó falon lévő lyukak lehetővé teszik a falhoz való rögzítést, és ezáltal növelik a biztonságot szoba;

Egyszerű, gyors, önállóan összeszerelhető.

Főbb jellemzők:



Tolóajtók



A polcok nagy teherbírása - 50 kg-ig



Polcok magasságállítása



3 pontos zár



Nagy kapacitású

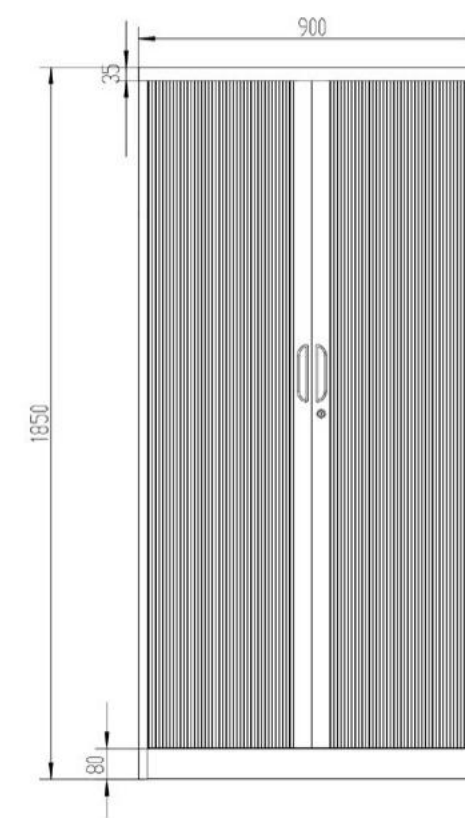
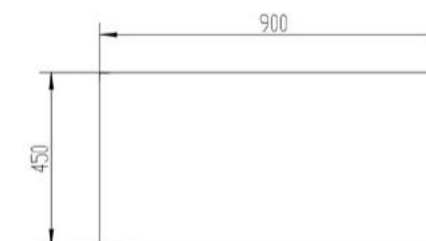

Modell: DÁNIEL



Színek:



A DANIEL egy kombinált elektromos zárral zárható fémszekrény. Köszönöm egy ilyen megoldást a DANIEL mindenhol megtalál, ahol a tárolt dokumentumok vagy tételek kivételes biztonsága fontos. Ez a modell ideális irodákba és egészségügyi intézményekbe. Négy erős, állítható polccal ellátott, tágas belseje igazán nagyszámú iratgyűjtő, dokumentum vagy kisebb felszerelés befogadására alkalmas. A DANIEL szekrényt nemcsak funkcionalitása és tartóssága, hanem elegáns, időtlen kialakítása is jellemzi.

Leírás

Méret:	1850x900x400 mm	Acél vastagság:	0,6 mm
A szekrény súlya:	43,5 kg	Garancia:	6 év
Csomag méretei:	194,5x99x8,5 cm	Bizonyítvány:	PZH
Anyag:	Porszórt acél		

Mely szobákhoz:



Irodák, titkárságok



Orvosi rendelők, klinikák



Iskolák



Logisztikai cégek, szállítványozó cégek



Rendőrség, városőrség

A DANIEL szekrény előnyei:

Az elektromos, rejtjeles zár használata biztosítja biztonságot és védelem;

A szekrény tartalma innen illetéktelen személyek (a kabinet megfelel a GDPR 2018 követelményeinek);

A szekrény 4 nagyon tartós polccal rendelkezik, ahol az egyes polcok teherbírása legfeljebb 50 kg. A szekrény falán lévő lyukaknak köszönhetően 25 mm-enként állíthatja a polcok magasságát, és az Ön igényeihez igazíthatja a hasznosítható teret;

A szekrény belseje DANIEL lehet legfeljebb 50 szegregátor elhelyezésére alkalmas;

A klasszikus kialakítás tökéletes a stílusos helyiségekhez;

A szekrény 0,6 mm vastag porszórt acélból készült, ami rendkívül ellenálló a mechanikai sérülésekkel szemben;

A hátsó falon lévő lyukak lehetővé teszik a falhoz való rögzítést, így növelve a biztonságot a falban szoba;

A szekrény számos színben kapható változatok, könnyen beleolvad a Jan Nowak kínálatából származó többi modellbe;

Egyszerű, gyors önszerelés.

Főbb jellemzők:



Állítható polcok



Kiváló minőségű acél = kivételes tartósság



Elegáns dizájn



Elektronikus zár

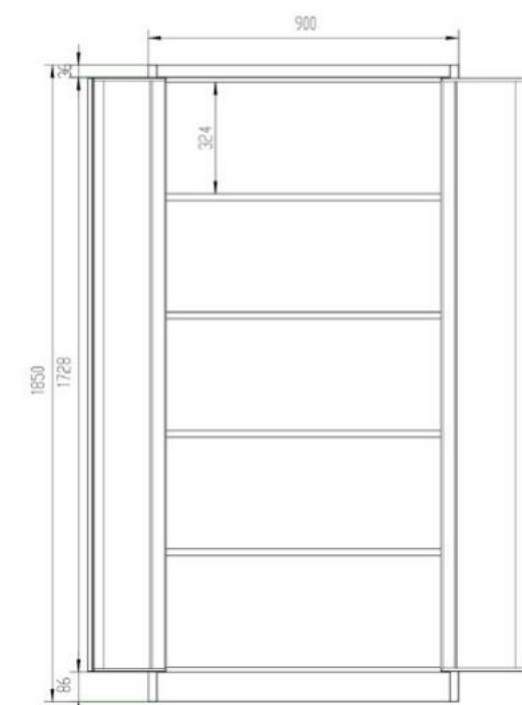
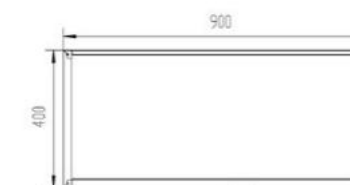

Modell: EDMUND



Színek:



Többfunkciós EDMUND szekrény három különálló résszel a tároláshoz. Két tágas polcokkal és egy kényelmes fiókkal a tartozékok számára. A felső öbölajtó elegáns üvegezése miatt a modell remekül mutat irodákban és szekrényekben. A megfelelő biztonság érdekében minden zónához külön kulcsos zár tartozik. Az EDMUND szekrény tökéletes dokumentumok tárolására.

Leírás

Méret:	1850x900x400 mm	Polc terhelhetősége:	50 kg
A szekrény súlya:	49 kg	Bizonyítvány:	PZH
Anyag:	Porszóró acél	Csomag méretei:	79,5x50x17,5 cm
Acél vastagság:	0,6 mm		

Mely szobákhoz:



Számviteli irodák és számviteli osztályok.



Titkárságok, dékáni hivatalok



Kórházak, klinikák, rendelők, ambulanciák



Szövetkezetek, lakóközösségek



Rendőri egységek, önkormányzati rendőri erők

Az EDMUND szekrény előnyei:

A felső zóna üvegezett ajtói eleganciát adnak, így a modell ideális irodai használatra;

Praktikus zónázás, megkönnyíti a tartózkodást rendszerezett és megtalálja a szükséges dokumentumokat és tárgyakat;

Minden tárolórekesz zárható a külön zár (minden zárhoz két kulcs tartozik);

Nagy teherbírású polcok. A teherbírása mindegyik 50 kg-ig lehetővé teszi nagyszámú iratgyűjtő és egyéb tárgy tárolását a szekrényben;

A polcok magasságállításának köszönhetően (25 mm-es lépésekben) a szekrény mindig az egyéni igényekhez igazítható;

A robusztus szerkezet porbevonat 0,6 mm vastag acéllemez, amely szilárd és megbízhatóvá teszi a szekrényt még évekig tartó intenzív használat után is;

Az EDMUND modell tárolásra alkalmas megfelelően érzékeny adatokat tartalmazó dokumentumokat a jelenlegi GDPR követelményekkel;

Egyszerű, gyors önszerelés.

Főbb jellemzők:



3 tároló zóna



Dokumentumok tárolása a GDPR 2018-nak megfelelően.



Egyedi kulccsal zárható tárolórekeszek.



Tömör porszóró acél



Nagy polcos teherbírás 50 kg



6 év garancia

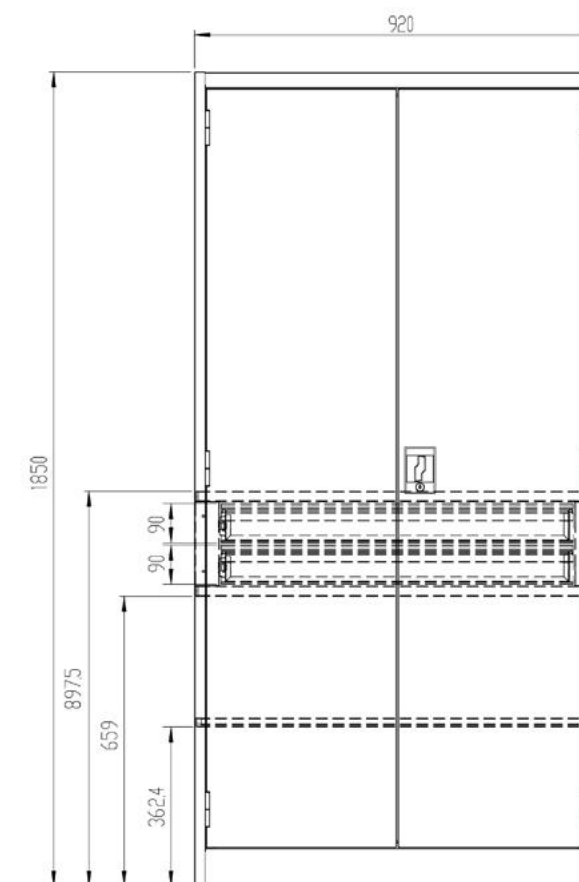

Modell: EWA



Az EWA irodai felső szekrény lehetővé teszi, hogy további tárhelyhez jusson anélkül, hogy korlátozná a szabad helyet a belső térben. Különösen kis helyiségekben lesz hasznos, ahol sok dokumentációt vagy egyéb tárgyat tárolnak. Az EWA felső szekrény a FILIP, FILIP II, KEVIN, JAN, JAN H, AMELIA, DANIEL, KUBA, MAGDA és EDMUND fémszekrényekhez illeszkedő modell.





Leírás

Méret:	380x900x400 mm	Polc terhelhetősége:	50 kg
A szekrény súlya:	11 kg	Bizonyítvány:	PZH
Anyag:	Porszórt acél	Csomag méretei:	99x49x11 cm
Acél vastagság:	0,6 mm		

Színek:



Mely szobákhoz:

-  Számviteli irodák és számviteli osztályok
-  Titkárságok, dékáni hivatalok
-  Kórházak, klinikák, rendelők, ambulanciák
-  Szövetkezetek, lakóközösségek
-  Rendőrség, önkormányzati rendőrség egységei

Az EWA irodai felső szekrény előnyei:

Kompatibilis a következő szekrényekkel: FILIP, FILIP II, KEVIN, JAN, JAN H, AMELIA, DANIEL, KUBA, MAGDA, EDMUND;

Növeli a tárolókapacitást anélkül, hogy felvenné értékes belső tér;

Tökéletesen illeszkedő magasság a dokumentumok tárolására, 38 cm lehetővé teszi az álló iratgyűjtők egyszerű elhelyezését;

A hosszabbító külön zárral záródik (2 kulcs mellékelve);

Az erős konstrukció por-bevonatos 0,6 mm vastag acéllemez, amely a felső egységet masszívá és megbízhatóvá teszi még ezután is több éves intenzív használat;

Az EWA modell tárolásra alkalmas megfelelően érzékeny adatokat tartalmazó dokumentumokat a jelenlegi GDPR követelményekkel;

A teljes stabilitás érdekében a falhoz rögzíthető;

Egyszerű, gyors önszerelés.

Főbb jellemzők:

-  A GDPR 2018-nak megfelelő dokumentumtárolás.
-  Záró mechanizmus 3 pontos reteszeléssel.
-  2 kulcs jár hozzá
-  Tömör porszórt acél
-  Nagy teherbírás 50 kg
-  6 év garancia

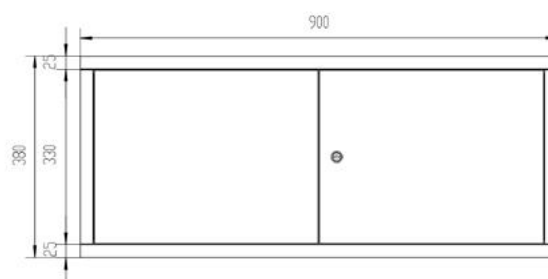

Modell: FILIP



A FILIP egy szekrény, amely számos egyedi tulajdonságot egyesít - egy üveg vitrin, egy széf, 3 fiók és polc. Ez a többcélú szekrény kiválóan alkalmas különféle tárgyak egyidejű tárolására: gyógyszerek, iratok vagy kisgépek, valamint a széfben - pénz vagy értékes tárgyak. A széf a szekrény szerves részét képezi, tartalmát kulcsokkal zárható dupla ajtó és mechanikus/titkosító zár védi. Az üvegezett ajtók könnyedséget kölcsönöznek a FILIP szekrénynek, és megkönnyítik az egyes polcok tartalmához való gyors hozzáférést.

Leírás

Méret:	1850x900x400 mm	Anyag:	Porszórt acél
A szekrény súlya:	54,5 kg	Acél vastagság:	0,6 mm
Csomag méretei:	194x100x8,5 cm	Garancia:	6 év
		Bizonyítvány:	PZH

Színek:



Mely szobákhoz:



Irodák, iskolák, titkárságok



Kórházak, klinikák, kezelőszobák, iskolai nővérek irodái



Szépségszalonok

A FILIP szekrény előnyei:

Többcélú - jól használható tároláshoz
gyógyszerek, iratok, orvosi felszerelések, pénz stb.;

A széf, amely szerves részét képezi a szekrény, ideális hely különösen értékes tárgyak tárolására - a széf tartalmát két kulcsos ajtó és egy kombinált-mechanikus zár védi;

Kétszárnyú ajtók az üvegezésben és az alsóban a szekrény egy része 3 pontos csavaros zárral van rögzítve, ami javítja a biztonságot;

Klasszikusan stílusos: az egyszerű, elegáns dizájn kivételes funkcionalitással párosul;

4 erős polc - akár 50 kg terhelést is kibír;

Állítható polcok 25 mm-es lépésekben, lehetővé teszi a szekrény testreszabását az Ön igényei szerint;

A modell megfelel az előírásoknak
GDPR 2018;

A szekrény a falra rögzíthető, így az irodában vagy a dolgozószobában történő használat biztonságát növeli;

Egyszerű, gyors önszerelés.

Főbb jellemzők:



Biztonságos = a tartalmának biztonsága



Üvegezett ajtó



3 pontos zár



Lehetőség a polcok magasságának beállítására



Nagy kapacitás és tartósság (50 reszelő / 200 kg)

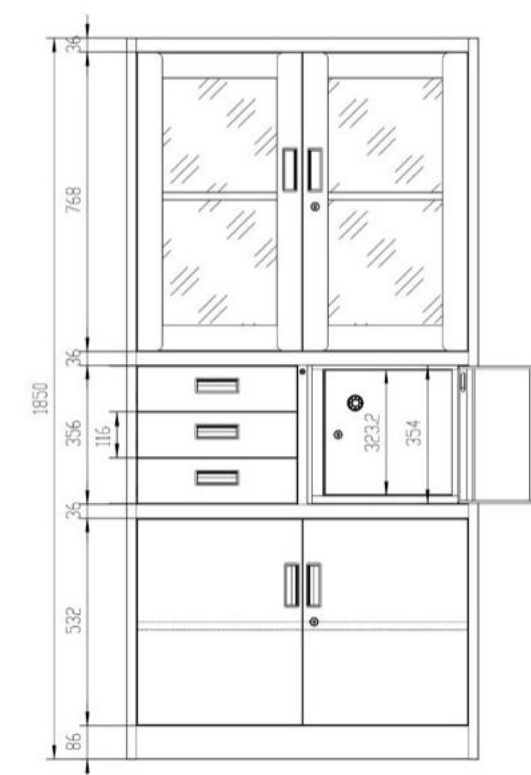
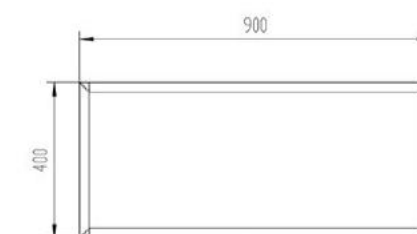

Modell: FILIP II



Színek:



A FILIP II egy szekrény, amely akár 4 különböző tárolási zónával rendelkezik. Ez megkönnyíti a tárolt tárgyak rendszerezését és megkönnyíti a dolgok rendben tartását. A felhasználó rendelkezésére áll tágas fülkék polcokkal (a szekrény tetején és alján), 3 fiókkal és a klasszikus ajtók mögött elrejtett széffel. A benne elrejtett értékeket két kulcsos zár és egy mechanikus-digitális zár védi. A FILIP II gardrób elegáns megjelenésű, így kiválóan alkalmas irodákba vagy szekrényekbe.

Leírás

Méret:	1850x900x400 mm	Anyag:	Porszórt bevonattal acél
Szekrény súlya:	45 kg	Acél vastagság:	0,6 mm
Polc terhelhetősége:	50 kg	Garancia:	6 év
Csomag méretei:	194x100x9 cm	Bizonyítvány:	PZH

Mely szobákhoz:



Orvosi rendelők, klinikák



Irodák, titkárságok



Szépségszalonok



Rendőrség, önkormányzati őrőség

A FILIP II szekrény előnyei:

A praktikus zónázás megkönnyíti a tárolt tárgyak rendszerezését, de gyorsabban megtalálja a szükséges dolgokat. A szekrényben két tágas zóna található polcokkal, 3 fiókkal és egy mélyedésben széffel;

Az állítható polcok magassága 25 mm-es lépésekben változtatható. A felhasználó maga dönti el, hogyan néz ki a szekrény belseje. A polcok teherbírása akár 50 kg;

A szekrényajtó mögé rejtett széf diszkréciót biztosít, de egyben növeli a biztonságot is. Az értékes tárgyakhoz való hozzáférést három rendszer védi. Két kulcsos zár és egy mechanikus/digitális zár;

Kényelmes és gyors hozzáférés a fiókokhoz. Egy zár lehetővé teszi az összes egység nyitását és zárását;

A FILIP II alkalmas érzékeny adatokat tartalmazó dokumentumok tárolására a GDPR 2018 irányelvek. Kiváló védelmet biztosítanak a 3 pontos kulcsos zárok és az ajtókon található speciális megerősítések. Minden zárhoz két kulcs tartozik;

A szekrény falra szerelhető, ez a funkció megvédi a bútort a leeséstől;

A világos utasítások megkönnyítik és gyorsabban szerelje össze a szekrényt.

Főbb jellemzők:



Rejtett széf.



GDPR 2018-nak megfelelő dokumentumtárolás.



Zárok, amelyek 3 pontban reteszelvek.



Tömör porszórt acél



Nagy polc terhelhetőség - 50 kg



6 év garancia

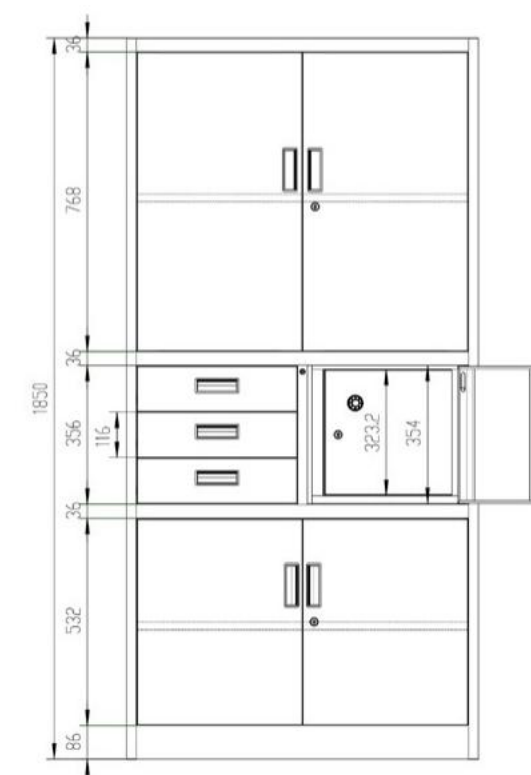
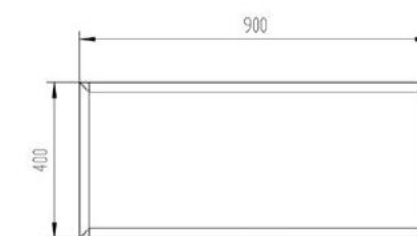

Modell: JAN



Színek:



Mely szobákhoz:



Gyártó cégek öltözői
stb.



Klinikák, kórházak,
laboratóriumok, orvosi
rendelők



Garázsok



Egyenruhás szolgáltatások

Leírás

Méret:	1850x900x400 mm	Acél vastagság:	0,6 mm
A szekrény súlya:	44 kg	Garancia:	6 év
Csomag méretei:	194,5x55,5x14,5 cm	Bizonyítvány:	PZH
Anyag:	Porszórt acél		

A JAN szekrény előnyei:

Modern dizájn és tucatnyi szín közül választhat – így könnyedén illesztheti a szekrényt bármilyen belső térhez;

A szekrények szabadon komponálhatók más bútorokkal a karosszéria színében januártól Nowak ajánlat;

A nagyon nagy szilárdságnak köszönhetően a polcok, mindegyiken akár 50 kg tömegű dokumentumok vagy tárgyak is tárolhatók;

A polcok magasságának szabad elrendezésének köszönhetően (25 mm-enként) a szekrény belsejét saját igényei szerint állíthatja be;

A 3 pontos zár három helyen zárja az ajtót, és megakadályozza, hogy illetéktelenek kinyissák azt;

A megerősített ajtók növelik a szekrény szilárdságát és a tárolt dokumentumok biztonságát;

A szekrény hátsó falán lévő lyukak lehetővé teszik falhoz rögzíthető, ezzel növelve a biztonságot;

A szekrény megfelel a GDPR 2018 követelményeinek - biztosítja a tárolt dokumentumok biztonságát;

Egyszerű, gyors önszerelés.

Főbb jellemzők:



A természet ihlette design



3 pontos zár



A polcok nagy tartóssága



Polcok beállítása



Nagy színválaszték

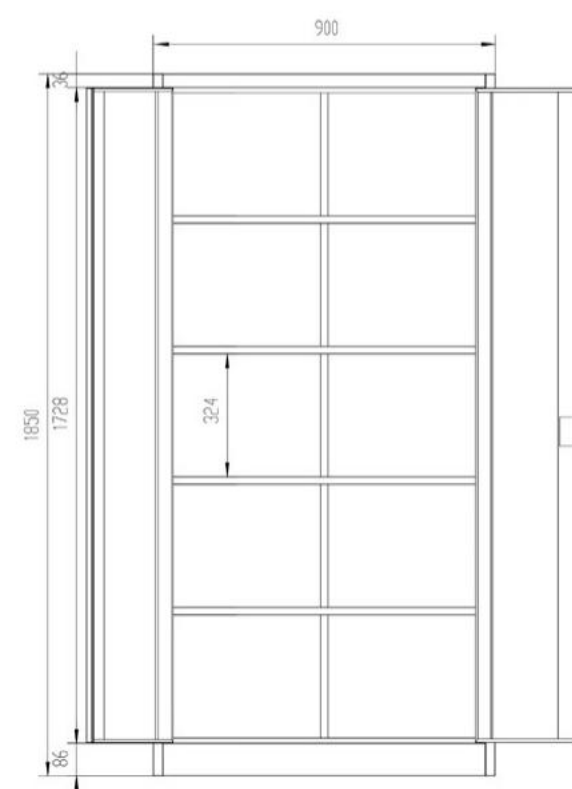
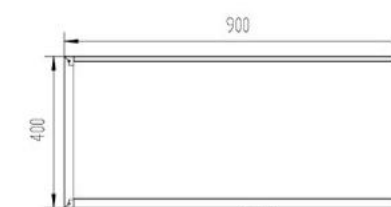

Modell: JAN H



A JAN H egy magas funkcionalitású gardrób, amely a legkelendőbb JAN modellen alapul, magassága 195 cm-re nőtt. A felhasználó bőséges helyhez férhet hozzá, és a polc beállításának köszönhetően kényelmesen tárolhatja a nagy méretű tárgyakat. Dokumentációk tárolására kiválóan alkalmas, mivel a belső teret hárompontos zárrendszer védi. Belül akár 50 kötőanyag is elfér benne.

Leírás

Méret:	1950x900x400 mm	Acél vastagság:	0,6 mm
A szekrény súlya:	45 kg	Garancia:	6 év
Csomag méretei:	204x99,5x8,5 cm	Bizonyítvány:	PZH
Anyag:	Porszórt acél		

Színek:



Mely szobákhoz:



Klinikák, kórházak, laboratóriumok, orvosi rendelők



Iskolák, kormány- és tanács hivatalok



Vállalkozások, ipari üzemek



Rendőrség

A JAN H szekrény előnyei:

Klasszikus dokumentumszekrény megnövelt magassággal

– akár 195 cm-ig, amely lehetővé teszi a szabálytalan méretű tárgyak kiváló rendszerezését.

Ideális megoldás dokumentumok, szerszámok vagy irodai kiegészítők tárolására.

A JAN H szekrénykészlet 4 masszív polcot tartalmaz, egyenként akár 50 kg teherbírással.

A különleges kialakítás és a tartós fogantyúk lehetővé teszik gyors és kényelmes polcáthelyezést. Magasságállítás 25 mm-enként, lehetővé téve minden felhasználó számára, hogy saját igényei szerint alakítsa a szekrény belsejét.

A bent tárolt tárgyak biztonságosak, mivel az ajtók meg vannak erősítve, a belső térbe való bejutást pedig egy erős, 3 pontban csavarozott zár akadályozza. A készlet két kulcsot tartalmaz.

A masszív billentyűzár biztosítja, hogy az érzékeny adatok a GDPR irányelveinek (2018) megfelelően tárolhatók legyenek.

A szekrény falra szerelhető, minimálisan csökkentve a bútorok felborulásának veszélyét.

Intuitív és gyors telepítés

Főbb jellemzők:



4 állítható polc



GDPR 2018-nak megfelelő dokumentumtárolás.



3 pontos reteszelő mechanizmus



Tömör porszórt acél



Nagy polc terhelhetőség - 50 kg



6 év garancia

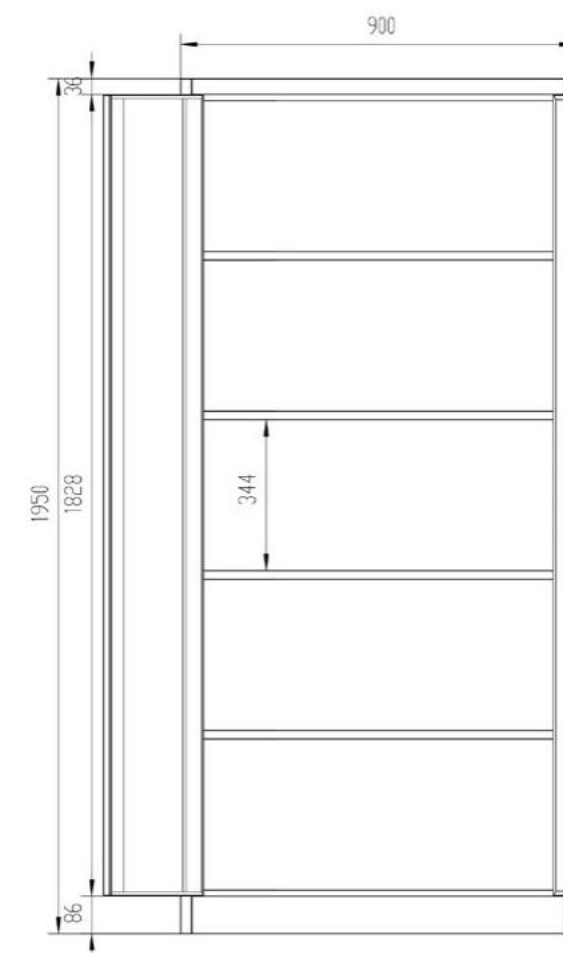
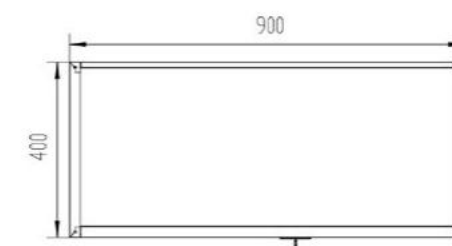

Modell: JAN II

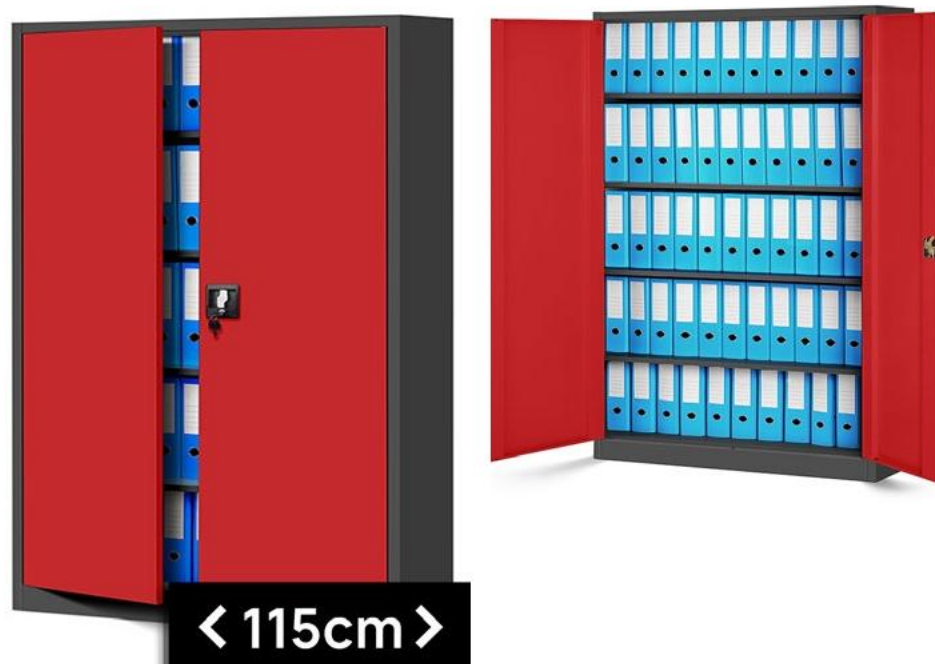

A JAN II a legkelendőbb szekrény bővített változata állítható polcokkal. A 115 cm-es szélesség még tovább növeli a tárolási kapacitást. A tágas bútor akár 60 iratgyűjtő tárolására is alkalmas. Ez a legterjedelmesebb szekrény a teljes választékban. A benne lévő dokumentumokat és egyéb értékes tárgyakat hárompontos zár védi.

Leírás

Méret:	1850x1150x400 mm	Polc terhelhetősége:	50 kg
A szekrény súlya:	50 kg	Acél vastagság:	0,6 mm
Csomag méretei:	194x125x8,5 cm	Garancia:	6 év
Anyag:	Porszört acél	Bizonyítvány:	PZH

Színek:



Mely szobákhoz:

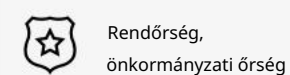
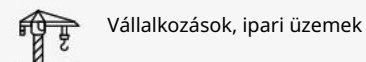
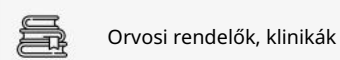
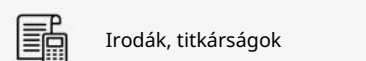

A JAN II szekrény előnyei:

Klasszikus szekrény megnövelt szélességgel - 115 cm, ami jelentősen befolyásolja a bútor csomagolhatóságát. Ideális dokumentumok, szerszámok vagy irodai kiegészítők tárolására;

A modell 4 masszív polccal érkezik, egyenként akár 50 kg teherbírással;

A polcok erős kampókra vannak felszerelve, így gyorsan változtathatja az egyes polcok magasságát. A pozíció 25 mm-es lépésekben állítható. Ez lehetővé teszi a felhasználó számára

a polcok helyzetének egyéni igényekhez igazítása;

A szekrény 3 pontos zárral rendelkezik, amely biztonságot nyújt és blokkolja az illetéktelen hozzáférést. Két kulcs tartozik hozzá;

A szekrény nagyobb tartóssága és biztonsága érdekében az ajtókat megerősítették.

A JAN II modell lehetővé teszi az adatok tárolását a GDPR 2018 követelményeinek megfelelően;

A testen speciális lyukak vannak, amelyek lehetővé teszi a szekrény falhoz rögzítését, ezáltal növelve a biztonságot és kiküszöbölve a leesés kockázatát;

Egyszerű, gyors önszerelés.

Főbb jellemzők:

- 4 állítható polc
- Nagy szélesség, nagy kapacitás
- GDPR 2018-nak megfelelő dokumentumtárolás.
- 3 pontos reteszelő mechanizmus
- Tömör porszört acél
- Nagy polc terhelhetőség - 50 kg

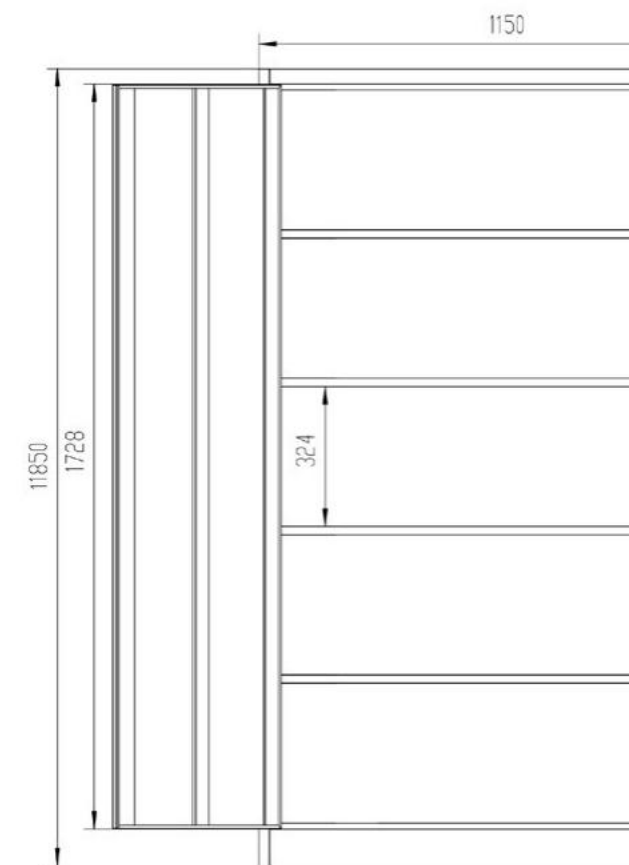
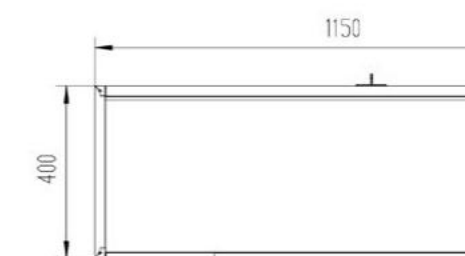

Modell: KEVIN



A 140 cm-es közepes magasságú KEVIN szekrény egyesíti magában a tárgyak biztonságos tárolását, de a készülékek, kiegészítők vagy dekorációk elhelyezését is. Ennek eredményeként praktikusabb és esztétikusabb lesz. A KEVIN szekrény belseje négy fülkére van osztva, melyek a tárolt tárgyak méretéhez igazíthatók. A modell három helyen csavarozott tömör zárral van felszerelve.

Leírás

Méret:	1400x900x400 mm	Polc terhelhetősége:	50 kg
A szekrény súlya:	34 kg	Bizonyítvány:	PZH
Anyag:	Porszórt acél	Csomag méretei:	149x100x10,5 cm
Acél vastagság:	0,6 mm		

Színek:



Mely szobákhoz:



Számviteli irodák és számviteli osztályok.



Titkárságok, dékáni hivatalok



Kórházak, klinikák, rendelők, ambulanciák



Szövetkezetek, lakóközösségek



A rendőrség, önkormányzati rendőrség egységei.

A KEVIN szekrény előnyei:

A 140 cm-es magasság lehetővé teszi a felhelyezést távolítsa el a tárgyakat a szekrényen. Lehetőséget ad arra, hogy rendkívül gyors hozzáférést biztosítson a szükséges irodai kellékekhez vagy felszerelésekhez;

A szekrény ajtaja szilárd anyaggal van rögzítve zár, három helyen csavarozva. Tökéletessé teszi a modellt a GDPR követelményeknek megfelelő dokumentáció tárolására;

Nagy teherbírású polcok. Mindegyikük 50 kg-ig terjedő teherbírása lehetővé teszi nagyszámú irat és egyéb tárgy tárolását a szekrényben;

A 25 mm-enkénti lyukakkal felszerelt belső állvány lehetőséget ad a polcok magasságának igény szerinti beállítására;

A robusztus konstrukció porszórt 0,6 mm vastag acéllemezből készül, ami stabil és megbízhatóvá teszi a szekrényt még évekig tartó intenzív használat után is;

Egyszerű, gyors önszerelés.

Főbb jellemzők:



3 állítható polc



GDPR 2018-nak megfelelő dokumentumtárolás.



Hárompontos zárszerkezet



Tömör porszórt acél



Nagy polcos teherbírás 50 kg



6 év garancia

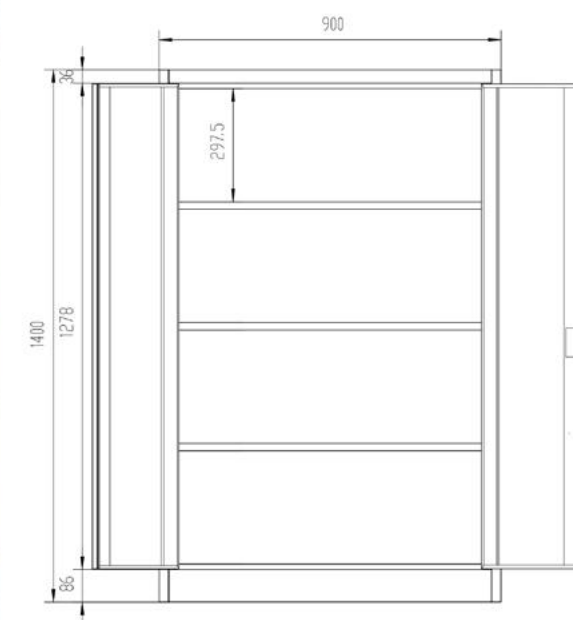
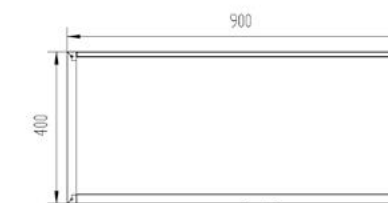

Modell: KUBA



A KUBA egy szekrénymodell, amelyet 3 pontban záródó tolóajtók jellemeznek. Egy ilyen megoldásnak köszönhetően ez a szekrény tökéletes szűk helyiségekbe vagy közvetlenül a bejáratok mellé, ahol nincs hely a hagyományosan nyitott szekrényeknek. Ez a modell jól használható dokumentumok, iratgyűjtők, dokumentumok, gyógyszerek, élelmiszerek, például otthoni kamrák és szerszámok tárolására kis tárolókban vagy garázsokban.

Leírás

Méret:	1850x900x400 mm	Acél vastagság:	0,6 mm
A szekrény súlya:	45,5 kg	Garancia:	6 év
Csomag méretei:	194,5x56x15 cm	Bizonyítvány:	PZH
Anyag:	Porszórt acél		

Színek:



Mely szobákhoz:



Orvosi rendelők, fogorvosi rendelők, kezelőszobák



Klinikák, laboratóriumok



Irodák, lakóközösségek



Otthoni iroda / lakás, otthoni kamra



Titkárságok és dékáni hivatalok, iskolák



Pincék, garázsok

A KUBA szekrény előnyei:

A tolóajtók lehetővé teszik a hozzáférést a szekrény tartalma még nagyon szűken is szobák;

A szekrény 4 nagyon tartós polccal rendelkezik, ahol az egyes polcok teherbírása legfeljebb 50 kg;

A szekrény falán lévő lyukaknak köszönhetően 25 mm-enként beállíthatja a polcok magasságát, és az igényeinek megfelelően beállíthatja a használható teret;

A KUBA szekrény belsejében akár 50 akta is elfér;

A 3 pontos zár használata biztosítja a szekrény tartalmának biztonságát és védelmét az illetéktelen személyektől (a szekrény megfelel a GDPR 2018 követelményeinek);

A szekrény porszórt 0,6 mm vastag acélból készül, ami rendkívül ellenálló a mechanikai sérülésekkel szemben;

A hátsó falon lévő lyukak lehetővé teszik a rögzítést a falhoz, és ezáltal növeli a biztonságot a szoba;

Az ajtó megakadályozza a por bejutását tárolt tárgyak helyiségekben, például pincében vagy garázsok;

Egyszerű, gyors önszerelés.

Főbb jellemzők:



Könnyű hozzáférés a szekrény belsejéhez



Polcok magasságállítása



3 pontos zár



Nagy kapacitású

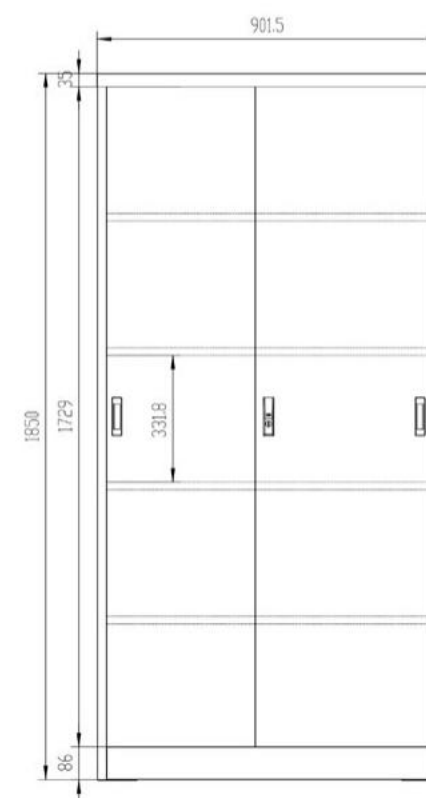
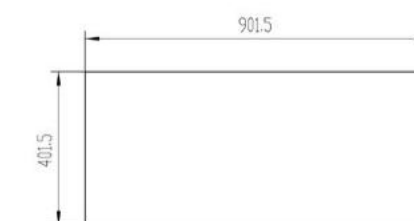

Modell: LENA



A LENA szekrény olyan helyekre készült modell, ahol praktikus és kompakt megoldásokra van szükség. Van egy nagy fülke polccal és két fiókkal. Így dokumentumokat, de irodai kiegészítőket és kisebb eszközöket is tárolhatsz benne. A szekrény belsejének zónákra osztása sokkal könnyebbé teszi a rend fenntartását. Mind a szekrény, mind a fiókok rendelkeznek a

külön kulcsos zár.

Leírás

Méret:	900x900x400 mm	Polc terhelhetősége:	50 kg
A szekrény súlya:	29 kg	Bizonyítvány:	PZH
Anyag:	Porszórt acél	Csomag méretei:	99x99,5 10 cm
Acél vastagság:	0,6 mm		

Színek:



Mely szobákhoz:

-  Számviteli irodák és számviteli osztályok.
-  Titkárságok, dékáni hivatalok
-  Kórházak, klinikák, rendelők, ambulanciák
-  Szövetkezetek, lakóközösségek
-  A rendőrség, önkormányzati rendőrség egységei.

A LENA szekrény előnyei:

A kis méret miatt a szekrény tökéletes kis helyiségekhez, és nem okoz elsöprő hatást;

A két fiók jól használható kis tárgyak, például bélyegek, irodai kiegészítők vagy kisebb eszközök tárolására;

A szekrényajtók és fiókok rögzítve vannak tömör zárral. Minden zárnak két kulcsa van;

A szekrény egy állítható polccal rendelkezik magassága 25 mm-es lépésekben. Lehetővé teszi a belső tér egyéni igényekhez igazítását. A polc teherbírása 50 kg;

Robusztus zárral a szekrény alkalmas érzékeny adatokat tartalmazó fájlok tárolása a GDPR követelményeinek megfelelően;

A robusztus szerkezet por-bevonatos 0,6 mm vastag acéllemez, amely a szekrényt szilárd és megbízhatóvá teszi még több éves intenzív használat után is;

Egyszerű, gyors önszerelés.

Főbb jellemzők:

-  Praktikus tárolási zónák
-  GDPR 2018-nak megfelelő dokumentumtárolás.
-  Hárompontos zárszerkezet
-  Tömör porszórt acél
-  Nagy polcos teherbírás 50 kg
-  6 év garancia

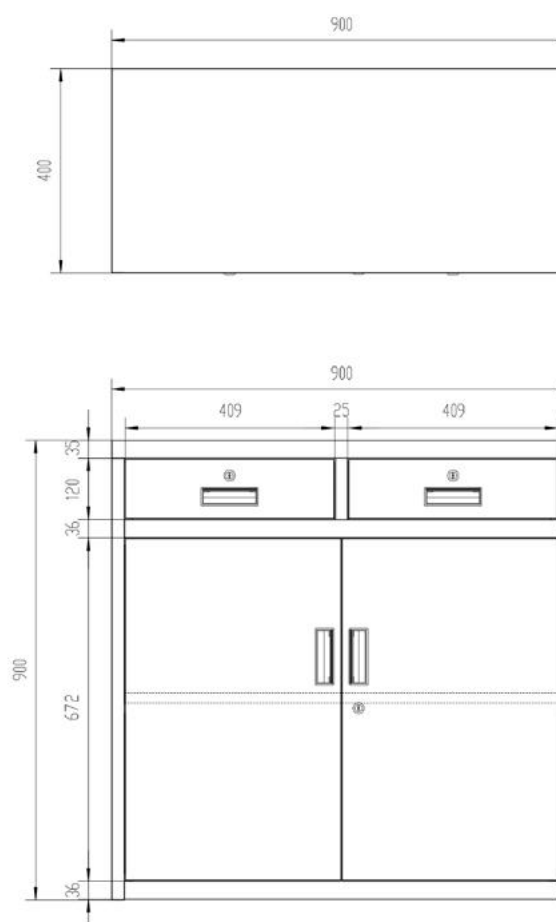

Modell: MAGDA



A MAGDA modell egy szekrény, két funkcióval, mivel két teljesen különálló zónára van osztva. Mindegyik rendelkezik névjegykártya-tartóval és külön zárral van rögzítve, így hatékonyan kezelheti a tárolt dolgokhoz való hozzáférést. Az alsó és felső részen belül egy polc található, melynek magassága egymástól függetlenül állítható.

A tágas belső térnek köszönhetően a MAGDA szekrény irodának, műhelynek és raktárnak egyaránt alkalmas.

Leírás

Méret:	1850x900x400 mm	Polc terhelhetősége:	50 kg
A szekrény súlya:	40 kg	Bizonyítvány:	PZH
Anyag:	Porszórt acél	Csomag méretei:	193,5x100x8,5 cm
Acél vastagság:	0,6 mm		

Színek:



Mely szobákhoz:



Számviteli irodák és számviteli osztályok.



Titkárságok, dékáni hivatalok



Kórházak, klinikák, rendelők, ambulanciák



Szövetkezetek, lakóközösségek



Műhelyek, termelő létesítmények, raktárak

A MAGDA szekrény előnyei:

A MAGDA szekrény tágas belseje akár 48 irat befogadására is alkalmas;

Két tárolórész lehetővé teszi kényelmesen rendezheti a dokumentumokat, vagy szükség szerint különítheti el őket más elemektől;

A felső és alsó szinten lévő külön zárok megkönnyítik a tárolt tárgyakhoz való hozzáférés kezelését. A robusztus zárást hárompontos reteszelő mechanizmus biztosítja;

A szekrény belső kialakítása az Ön igényei szerint. A polcok magassága 25 mm-es lépésekben állítható. Az egyes szintek teherbírása legfeljebb 50 kg;

A névjegykártya-tartónak helyet biztosít a tárolt tételek katalogizálása, aminek eredményeként felgyorsítja a szükséges dokumentumok megtalálását;

A szekrény 0,6 mm vastag lemezből készül fém, összecusukva rendkívül masszív és stabil. Az erős anyagok ellenállóvá teszik a szerkezetet a sérülésekkel és könnyen tisztíthatóvá;

A MAGDA modell praktikus, és biztonságosan tárolhat benne személyes adatokat tartalmazó fájlokat, mivel a GDPR 2018 követelményeihez igazodik;

Egyszerű, gyors, önállóan összeszerelhető.



Főbb jellemzők:



2 tároló zóna



A GDPR 2018-nak megfelelő dokumentumtárolás.



Egyedi kulccsal zárható tárolórekeszek.



A zárok három ponton egymásba zártak



Tömör porszórt acél



Nagy polcos teherbírás 50 kg



6 év garancia

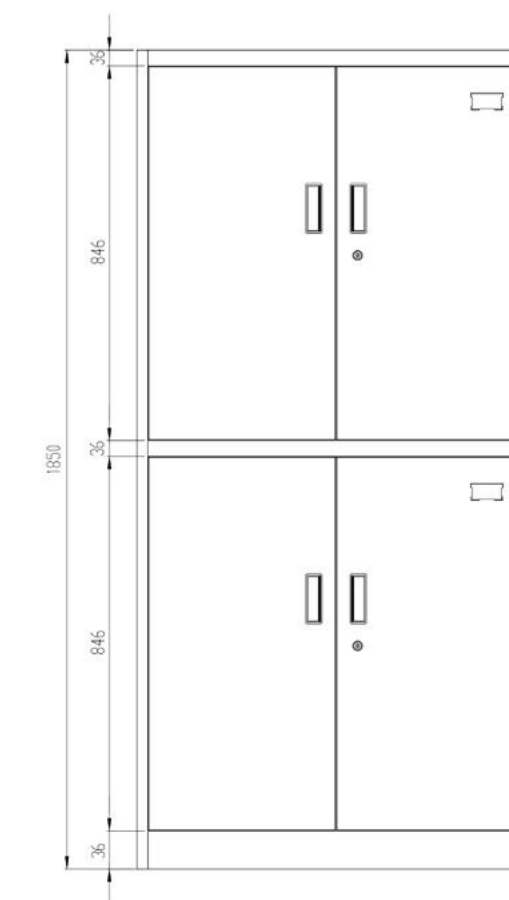

Modell: SÁRA 3



Színek:



A három fiókos iratszekrény legkisebb változata, amely ideális iratok és dokumentumok tárolására. A robusztus kulcsos zár lehetővé teszi a személyes adatok biztonságos tárolását a 2018-as GDPR rendelettel összhangban. A kompakt szekrény lehetővé teszi nagyszámú fájl tárolását, ugyanakkor nem terheli el a helyet, amelyben található.

Leírás

Méret:	460x1020x620 mm	Fiók méretei:	Mélysége: 51 cm Magasság: 25 cm Belső szélesség: 38 cm
A szekrény súlya:	28 kg	Fiókterhelés kapacitás:	40 kg
Anyag:	Porszórt acél	Bizonyítvány:	PZH
Acél vastagság:	0,6 mm		
Csomag méretei:	111x72x8 cm		

Mely szobákhoz:



Kórházak, klinikák, orvosi rendelők.



Számviteli irodák és számviteli osztályok



Titkárságok, dékáni hivatalok



Rendőrség, önkormányzati őrőség



Szövetkezetek, lakóközösségek

A SARA 3 szekrény előnyei:

A 3 fiókos iratszekrény legkisebb változata. Ideális kis klinikák, lakóközösségek vagy könyvelő irodák számára, ahol nincs szükség sok fiókra a dokumentumok tárolására;

Praktikus zár, minden fiók zárható egy kulcs. A szekrény lehetővé teszi az adatok GDPR követelményeinek megfelelő tárolását;

3 tágas, strapabíró fiók nagyszámú kártya és mappa befogadására alkalmas. Az egyes fiókok megengedett terhelése legfeljebb 40 kg;

Speciális rendszer, amely megakadályozza a bútor felborulását. A mechanizmus blokkolja egyszerre több fiók kihúzását, ami megakadályozza, hogy a szekrény előre dőljön az iratok súlya alatt;

Állítható elválasztók tartoznak hozzá kisebb méretű fájlok és mappák kényelmes tárolása;

Névjegykártya-tartók a készülék elején fiókok segítségével rendezheti fájljait és gyorsabban megtalálhatja a szükséges dokumentumokat;

Stabil csúszdákra szerelt fiókok, amelyek garantálja a sima és csendes működést még nagy terhelés mellett is;

Gyors, problémamentes telepítés.

Főbb jellemzők:



Robusztus, reteszelő zár



Borulásvédelmi rendszer



Nagy fiók terhelés 40 kg.



Névjegykártya tartó minden fiókban.



Állítható elválasztók



6 év garancia

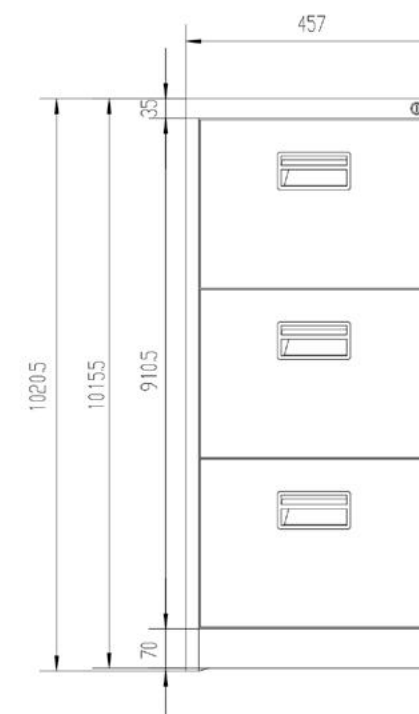

Modell: SÁRA 4



Színek:



A SARA a legkelendőbb iratszekrényünk, melynek köszönhetően könnyedén biztosíthatja tárolt dokumentumainak és személyes aktáinak szerkezetét és biztonságát, a 2018-as GDPR szabályozásnak megfelelően. A szekrény átgondolt tervezési megoldásokkal van felszerelve, amelyek kényelmes, biztonságos és diszkrét használatot biztosítanak minden irodatípusban.

Leírás

Méret:	1320x460x620 mm	Fiók méretei:	Mélysége: 51 cm Magasság: 25 cm Belső szélesség: 38 cm
A szekrény súlya:	42 kg	Acél vastagság:	0,6 mm
Csomag méretei:	141x72x8 cm	Garancia:	6 év
Anyag:	Porszórt acél	Bizonyítvány:	PZH

Mely szobákhoz:



Kórházak, klinikák,
orvosi rendelők.



Számviteli irodák és
számviteli osztályok



Titkárságok, dékáni
hivatalok



Rendőrség,
önkormányzati őrőség



Szövetkezetek, lakóközösségek

A SARA 4 szekrény előnyei:

Kis méreteinek köszönhetően a reszelő a szekrény még a legkisebb irodákban is jól működik;

Az iratbiztonságot csavar védi zár - a szekrény megfelel a követelményeknek GDPR;

A 4 nagyméretű, strapabíró fiókban nagyszámú - akár 40 kg-os - dokumentum is elfér;

Biztonsági rendszer, amely megakadályozza egynél több fiók egyidejű kihúzását. Ez biztosítja, hogy a szekrény ne boruljon fel a dokumentumok súlya alatt;

Mozgatható rúd, melynek helyzete lehet a fiókba akasztott mappák/fájlok méretéhez igazítva;

A dokumentumokat ennek megfelelően rendezheti a saját kulcsához, és ennek megfelelően jelölje meg minden fiókon a névjegykártyatartót;

A szilárd csúszdákknak köszönhetően a fiókok simán és csendesen nyílnak;

Egyszerű, gyors telepítés.

Főbb jellemzők:



Nagy kapacitás kis mérettel



Fiókok beállítása a fájl méretéhez: A4 / F4



Tárolási biztonság - retesz zár



Borulásgátló rendszer



A fiók nagy kapacitása - 40 kg

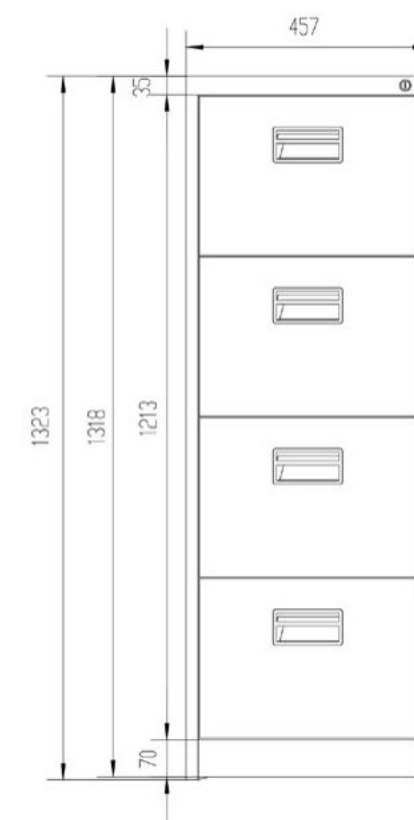

Modell: SÁRA 5



Színek:



Egy iratszekrény a legnagyobb tárolókapacitással. Az emelt magasságú modell akár 5 tágas fiókkal rendelkezik. Ez egy ideális kompromisszum, amely lehetővé teszi nagyszámú dokumentum tárolását, miközben megtartja a bútorok kompakt méreteit. A beépített zárnak köszönhetően a személyes adatok tárolása a GDPR 2018 szabályai szerint történik.

A praktikus zár az összes rekeszt egyszerre nyitja és zárja, megkönnyítve és gyorsabbá téve a szekrény használatát.

Leírás

Méret:	460x1630x620 mm	Fiók méretei:	Mélysége: 51 cm Magasság: 25 cm Belső szélesség: 38 cm
A szekrény súlya:	49 kg	Fiókterhelés kapacitás:	40 kg
Anyag:	Porszórt acél	Bizonyítvány:	PZH
Acél vastagság:	0,6 mm		
Csomag méretei:	170,5x72x8,5 cm		

Mely szobákhoz:



Kórházak, klinikák, orvosi rendelők.



Számviteli irodák és számviteli osztályok



Titkárságok, dékáni hivatalok



Rendőrség, önkormányzati őrőség



Szövetkezetek, lakóközösségek

A SARA 5 szekrény előnyei:

A fiókok számának kiváló aránya a bútorok méretei. Az 5 fiókos szekrény lehetővé teszi jelentős számú dokumentum tárolását kis méret megőrzése mellett. Nagy klinikákra, dékáni irodákra, könyvelő irodákra ajánlott modell;

A fájlokhoz való hozzáférés felgyorsítása érdekében az összes fiók egyetlen zárral nyílik. A kulcsos biztonság lehetővé teszi a személyes adatok GDPR követelményeinek megfelelő tárolását;

Az 5 masszív és 40 kg-os teherbírású fiókkal az iratszekrény könnyen elfér a szükséges számú irattartóval;

Beépített védelem a billenés ellen a bútorok a dokumentumok súlya alatt. A mechanizmus egyszerre több fiók kinyitását blokkolja;

A speciális állítható elválasztók lehetővé teszik a kisebb méretű dokumentumok kényelmes tárolását;

Az adatok professzionális rendszerezéséhez használhatja a fogantyúnál elhelyezett névjegykártyatartókat, amelyekbe az egyes fiókok tartalmáról információkat helyezhet el;

A robusztus csúszkák befolyásolják a fiók csendes és zökkenőmentes működését, függetlenül a terheléstől;

Gyors és problémamentes telepítés.



Főbb jellemzők:

- Nagy kapacitás kis méretben.
- Fiókok A4-es méretre szabva.
- Robusztus, reteszelő zár
- Borulásvédelmi rendszer
- Nagy fiók teherbírása 40 kg.
- Névjegykártya tartó minden fiókban.
- Állítható elválasztók
- 6 év garancia

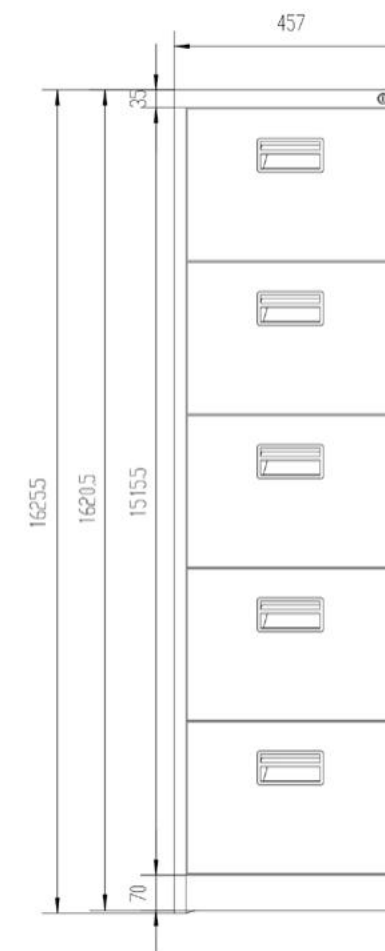

Modell: TOMASZ



A TOMASZ modell egy klasszikus polcos szekrény, melyhez külön zárral zárható kiegészítő tárolórekesz is tartozik. A robusztus, állítható, 50 kg teherbírású polcok ideálissá teszik a modellt dokumentumok, szerszámok vagy kisebb felszerelések tárolására. A hárompontos zárszerkezet lehetővé teszi az érzékeny adatok biztonságos tárolását a GDPR 2018 követelményeinek megfelelően.

Leírás

Méret:	1850x900x450 mm	Polc terhelhetősége:	50 kg
A szekrény súlya:	45 kg	Bizonyítvány:	PZH
Anyag:	Porszórt acél	Csomag méretei:	194x100x8,5 cm
Acél vastagság:	0,6 mm		

Színek:

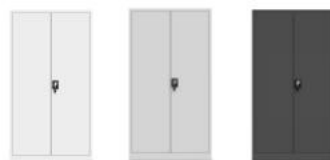

Mely szobákhoz:

-  Irodák, titkárságok
-  Tűzoltó egységek
-  Rendőrkapitányságok és rendőrkapitányságok, önkormányzati rendőrkapitányságok
-  Autóműhelyek, gyártóüzemek, raktárak
-  Sportklubok, SPA szalonok, szépségszalonok

A TOMASZ szekrény előnyei:

A szekrény felső részében külön zárral zárható kiegészítő tárolórekesz tökéletes hely az értékesebb tárgyak vagy kiegészítők tárolására;

A polcok nagy tartóssága. Mindegyikük 50 kg-ig terjedő teherbírása lehetővé teszi még nehéz tárgyak vagy szerszámok tárolását is a szekrényben;

A polcok magasságállításának köszönhetően (25 mm-es lépésekben) a szekrény mindig az egyéni igényekhez igazítható;

Egy erős 3 pontos zár rögzíti a benne lévő tárgyakat;

A robusztus szerkezet por-bevonatos 0,6 mm vastag acéllemez, amely a szekrényt szilárd és megbízhatóvá teszi még több éves intenzív használat után is;

A TOMASZ a személyes adatokat tartalmazó dokumentumokat a jelenlegi GDPR-követelményeknek megfelelően tárolja;

Egyszerű, gyors önszerelés.

Főbb jellemzők:

-  Külön zárható rekesz
-  GDPR 2018-nak megfelelő dokumentumtárolás.
-  3 pontos reteszelő mechanizmus.
-  Tömör porszórt acél
-  Nagy polcos teherbírás 50 kg
-  6 év garancia

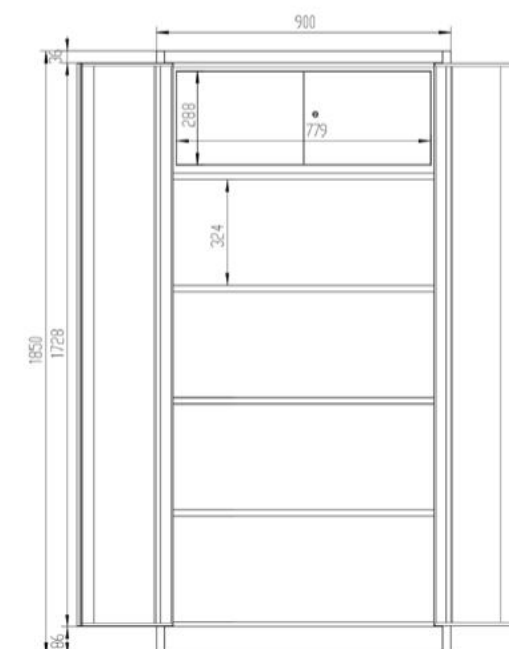
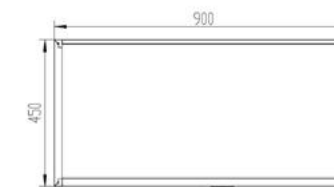

Modell: WIOLA



A WIOLA szekrény lehetővé teszi a tárolt tárgyak professzionális rendszerezését a belső tér 3 praktikus zónára való felosztása miatt. A tetején egy vitrin található üvegajtókkal és állítható polcokkal, míg a szekrény alján 4 fiók és egy 2 polcos szekrény található. Mindegyik zónának van

külön billentyűzár, így még jobban kezelheti az egyes tételekhez való hozzáférést. A WIOLA modell üvegezett ajtóit masszívvá és elegánssá teszik a szekrényt.

Leírás

Méret:	1850x900x450 mm	Polc terhelhetősége:	50 kg
A szekrény súlya:	56 kg	Bizonyítvány:	PZH
Anyag:	Porszóró acél	Csomag méretei:	194x99x9,5 cm
Acél vastagság:	0,6 mm		

Színek:



Mely szobákhoz:



Számviteli irodák és számviteli osztályok.



Titkárságok, dékáni hivatalok



Kórházak, klinikák, rendelők, ambulanciák



Szervezetek, lakóközösségek



Rendőrség, önkormányzati rendőrség egységei

A WIOLA szekrény előnyei:

Három különálló tároló bevezetése zónák (vitrin, fiókok, szekrény) lehetővé teszik a tárolt tárgyak megfelelő rendszerezését és megkönnyítik a rend fenntartását;

A szekrény nagy felső része az üvegajtók felgyorsítják a szükséges dokumentáció megtalálását, ugyanakkor a bútort is rendkívül elegáns megjelenést kölcsönöznek;

A tárolóhelyek külön kulccsal zárhatók. Egy zár az összes fiókhoz jelentősen felgyorsítja a szükséges tárgyak elérését. Minden zárhoz két kulcs tartozik;

Nagy teherbírású polcok. A teherbírása mindegyik 50 kg-ig lehetővé teszi nagyszámú iratgyűjtő és egyéb tárgy tárolását a szekrényben;

A felső részének belső beállítása a szekrény a keretnek köszönhetően, amely lehetővé teszi a polcok magasságának megváltoztatását (25 mm-enként ütés);

A szekrény 0,6 mm vastag lemezből készül fém, összecsukva rendkívül masszív és stabil. Az erős anyagok ellenállóvá teszik a szerkezetet a sérülésekkel és könnyen tisztíthatóvá;

A WIOLA modell kiválóan alkalmas érzékeny adatokat tartalmazó iratok tárolására, mivel megfelel a követelményeknek GDPR 2018;

Egyszerű, gyors, önállóan összeszerelhető.

Főbb jellemzők:



3 tároló zóna



GDPR 2018-nak megfelelő dokumentumtárolás.



Egyedi kulccsal zárható tárolórekeszek.



Tömör porszóró acél



Nagy polcos teherbírás 50 kg



6 év garancia





Szociális bútorok

Modell: BARTEK



Akár tíz méretű, erős zárható szekrényekkel zárható és mindössze 136 cm széles - a BARTEK szekrény teljes tárolási kényelmet biztosít bármely közösségi helyiségben. Kompakt kialakításának köszönhetően a bútorok akár tíz ember ruhái és személyes tárgyai is elférnek, ugyanakkor a legkisebb pénztárban is használható helyet takarítanak meg.

Leírás

Méret:	1720x1350x450 mm	Garancia:	6 év
A szekrény súlya:	66 kg	A szekrény méretei:	200x720x420 mm
Anyag:	Porszört acél	Bizonyítvány:	PZH
Acél vastagság:	0,6 mm		
Csomag méretei:	171x145,5x9 cm		

Színek:



Mely szobákhoz:

Irodák, titkárságok

Orvosi rendelők, klinikák

Iskolák

Logisztikai cégek, szállítványozó cégek

Autóműhelyek, gyárak, garázsok

A BARTEK szekrény előnyei:

Szociális kabinetünkben akár 10 tágas szekrény is található egy helyen;

Az erős, 0,6 mm vastag acéllemezről készült konstrukció biztos, hogy a BARTEK szilárd, biztonságos és ellenáll a mechanikai sérüléseknek;

Egyszerű, gyors, önállóan összeszerelhető;

Az átgondolt ajtónyílások nagy légáramlást biztosítanak, megkönnyítik a tárolt ruhák frissességének megőrzését és megakadályozzák a nedvesség felhalmozódását;

A névcímke speciális helyének köszönhetően minden szekrény személyre szabható;

A lábak lehetővé teszik az öltöző padlójának alaposabb tisztítását;

A funkcionális rúd megkönnyíti a ruhák felakasztását és a rend fenntartását a szekrényben;

A BARTEK megfelel a személyes adatokat tartalmazó dokumentumok tárolására vonatkozó követelményeknek - GDPR-kompatibilis!

Főbb jellemzők:

- Univerzális és egyben elegáns dizájn
- Lábak
- Megfelelő szellőzés
- Biztonságos zár
- Hely névjegykártya-tartó
- Ruha rúd

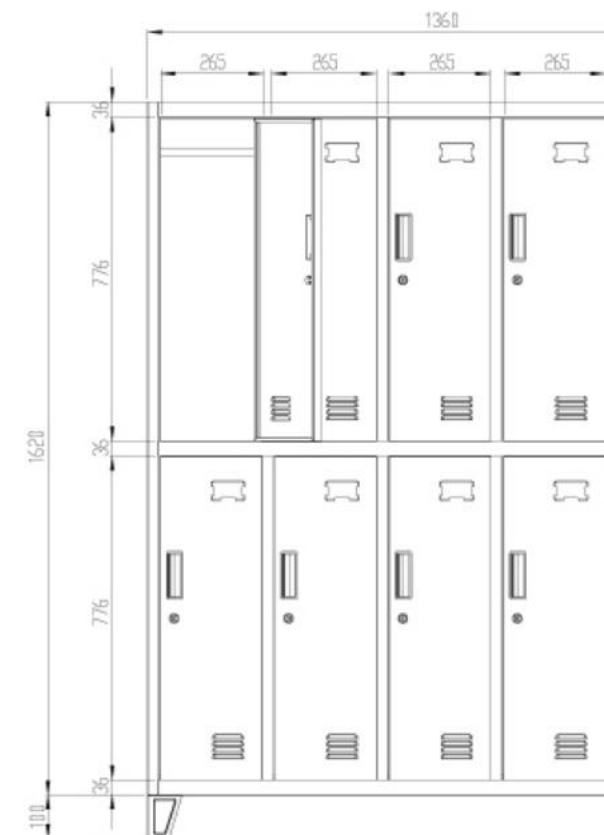

Modell: BARTUŚ



Színek:





Egy társas szoba belsejének nem kell unalmasnak lennie! A BARTUŚ színes fémszekrény minden iskola vagy óvoda öltözőjét, uszodáját vagy edzőtermét átalakítja. Ez a modell mindössze 136 cm széles, de tágas szekrényeiben akár tíz személy ruháit, cipőit vagy személyes tárgyait is el tudja tárolni! A BARTUŚ rendezetté és stílusossá teszi a pénztártermet, a tároló pedig biztonságos és kényelmes lesz.

Leírás

Méret:	1500x1360x450 mm	Garancia:	6 év
Szekrény súlya: 62 kg		A szekrény méretei:	240x670x450 mm
Anyag:	Porszórt acél	Bizonyítvány:	PZH
Acél vastagság: 0,6 mm			
Csomag méretei:	159x145,5x8,5 cm		

Mely szobákhoz:

 Iskolák, óvodák, bölcsődék

 Edzőterem, uszodák, fitnessklubok

 Orvosi rendelők, szépségszalonok

 Szállodák, kórházak

A BARTUŚ szekrény előnyei:

Akár tíz nagy méretű szekrény, amely biztonságosan tárolhatja a ruhákat, lábbeliket vagy személyes tárgyakat, és szükség esetén dokumentumokat is - szekrényünk megfelel a jelenlegi GDPR előírások;

Kompakt méreteinek köszönhetően a BARTUŚ ideális tágas és kis szekrényekhez egyaránt szobák;





Szekrényünk nyílásai biztosítják a szükséges légáramlást és megakadályozzák a nedvesség felhalmozódását a szekrényekben, így a tárolás nemcsak kényelmes, hanem higiénikus is lesz;

Praktikus rúd a ruhák felakasztására az akasztók segítségével a szekrény belsejét rendben tarthatjuk;

Hely a névjegykártyatartó számára a egyes szekrények ajtaja lehetővé teszi a szekrények személyre szabását, ami megkönnyíti a mindennapi használatot mind a gyermekek, mind a felnőttek számára;

Egyszerű, gyors, önállóan összeszerelhető.

Főbb jellemzők:

-  Tágas szekrények
-  Eredeti színek
-  Univerzális kulcs
-  Hely névjegykártyatartónak
-  Ruha rúd



Modell: BORYS



Rendkívül tágas és többfunkciós szekrény, amely a legkényelmesebb tárolórendszereket tartalmazza. A szekrény két külön zárható zónára van osztva. A főben polcok, ruhaszár és zárható fiókok találhatóak. Az ajtó falára tükör került. Minden kényelemmel ez a modell tökéletes orvosi rendelőbe, szépségszalomba vagy laboratóriumba.

Leírás

Méret:	900x1850x500 mm	A polc terhelhetősége:	50 kg
Szekrény súlya:	68 kg		
Anyag:	Porszórt acél	Bizonyítvány:	PZH
Acél vastagság:	0,6 mm		
Csomag méretei:	194,5x110x9 cm		

Színek:



Mely szobákhoz:

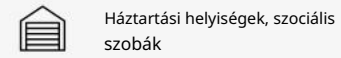

Háztartási helyiségek, szociális szobák



Kórházak, orvosi rendelők, klinikák



Öltözők, sportklubok, szépségszalombok



Irodák, ügyvédi irodák



Műhelyek, raktárak

A BORYS szekrény előnyei:

A szekrény praktikus elosztása kiváló rendszerezést tesz lehetővé, és megkönnyíti a belső rendben tartását;

A ruházati zóna egy magas bemélyedésből áll, rúddal és egy külön cipőrekessel. Amely elkerüli a piszkos ruhákat;

Egy külön zárható rekesz található felül alkalmas irattári iratok és dokumentumok tárolására;

További két fiók a közepén a szekrény kis kiegészítők tárolására használható vagy dokumentációt. Egy külön billentyűzár lehetővé teszi, hogy csak kiválasztott személyekhez rendeljen hozzáférést a belső térhez;

A bevezetett biztonsági intézkedések lehetővé teszik a személyes adatok tárolása a GDPR 2018 rendelet előírásainak megfelelően;

A tágas mélyedések ideális helyet biztosítanak iratgyűjtőknek, szerszámoknak, tisztítószereknek. A beépített polcok masszívak és stabilak. Mindegyikük legfeljebb 50 kg terhelést képes elviselni;

Az ajtóba beépített tükör lehetővé teszi, hogy megvizsgálja megjelenését, mielőtt a pácienshez vagy az ügyfélhez fordulna;

A maximális stabilitás érdekében a szekrény falra rögzíthető;

Gyors és egyszerű telepítés.

Főbb jellemzők:



Többfunkciós tárolóznák



A GDPR 2018-nak megfelelő dokumentumtárolás.



3 pontos reteszelő mechanizmus



Hely névjegykártya-tartónak



Kiváló szellőzés



Tömör porszórt acél



6 év garancia

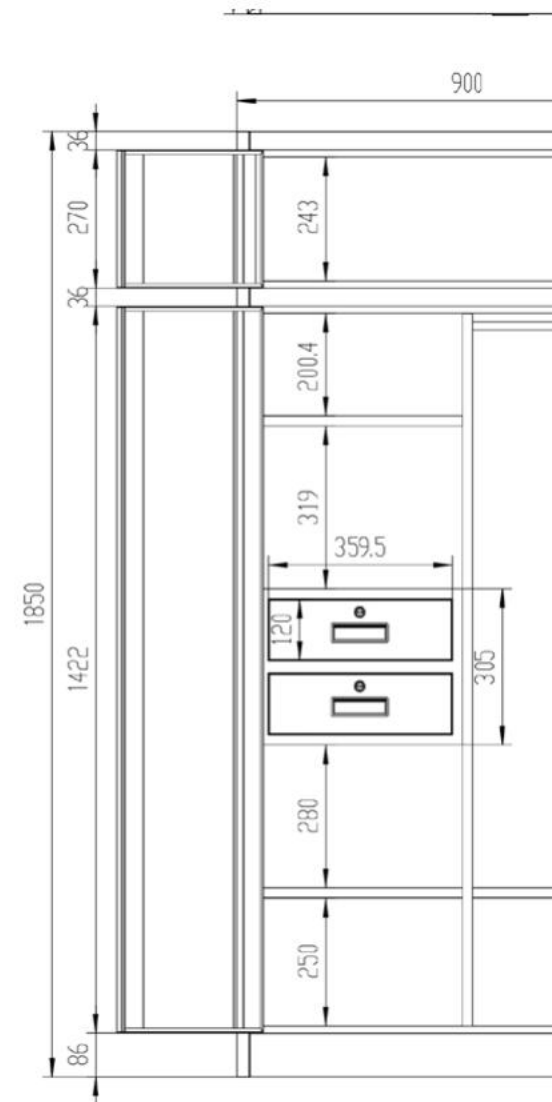

Modell: DAWID



A többfunkciós szekrény három tárolózónára oszlik, ami megkönnyíti a rendszerezést és a dolgok gyorsabb megtalálását. Felszerelve egy nagy válaszfalal, rúddal, egy polcokkal (4 fülkével) és egy felső széles térrel. A polcok 50 kg-os teherbírása és a masszív hárompontos zár teszi a szekrényt sokféle alkalmazásra alkalmassá.

Leírás

Méret:	900x1850x450 mm	Polc terhelhetősége:	50 kg
A szekrény súlya:	45 kg	Bizonyítvány:	PZH
Anyag:	Porszórt acél	Csomag méretei:	194x99,5x9 cm
Acél vastagság:	0,6 mm		

Színek:



Mely szobákhoz:

Háztartási helyiségek, szociális szobák

Garázsok, kazánházak

Kórházak, orvosi rendelők, klinikák

Műhelyek, raktárak

Öltözők, sportklubok, szépségszalonok

A DAWID szekrény előnyei:

A 3 tárolózóna megkönnyíti a tárolt tárgyak rendszerezését és a dolgok rendben tartását;

A külső méretek és a tárolókapacitás kiváló aránya;

A magas rekeszbe szerelt rúd lehetővé teszi a ruhák felakasztását a gyűrődés veszélye nélkül. Az alsó rekesz alkalmas pl. cipők, hátizsákok tárolására is;

A polcokkal ellátott tágas területen dokumentumokat, tisztítószerket vagy szerszámokat helyezhet el. Az egyes polcok maximális terhelhetősége 50 kg;

A megnövelt szélességű felső szint fog nagyobb vagy ritkábban használt tárgyak elhelyezésére, archív dokumentációra is kiváló hely;

A szekrény három helyen felcsavarozott, erős zárral van felszerelve, amely lehetővé teszi a személyes adatok tárolását a GDPR 2018 rendelet irányelveinek megfelelően;

A maximális stabilitás érdekében a szekrény falhoz rögzíthető;

Gyors és egyszerű telepítés.

Főbb jellemzők:

- 3 tároló zóna
- Dokumentumtárolás a GDPR 2018-nak megfelelően.
- 3 pontos reteszelő mechanizmus
- Tömör porszórt acél
- Nagy polc terhelhetőség - 50 kg
- 6 év garancia

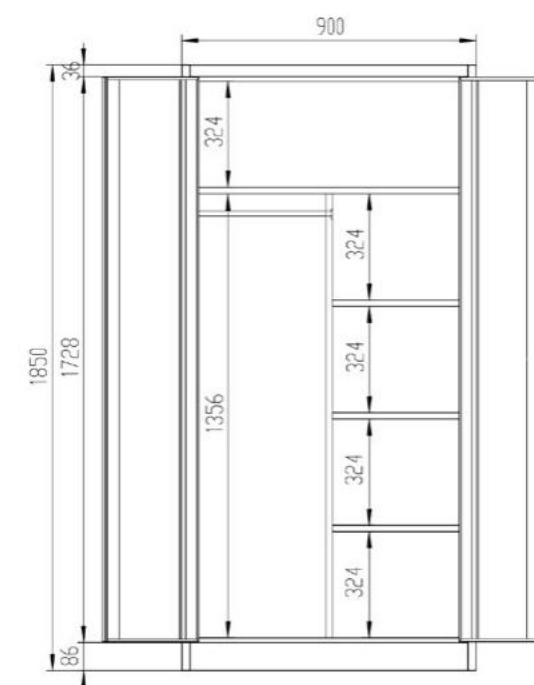
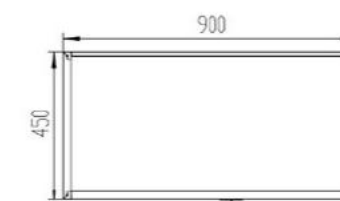

Modell: IGOR



Kompakt szociális szekrényünk tökéletes megoldás a szociális helyiségek helyhiányára. Méreteivel és elképesztő, 6 szekrényes csomagolási kapacitásával az IGOR modell tökéletes kis helyekre. Az Igor szekrény kiváló minőségű porszórt acélból készül. Rendkívül ellenálló a mechanikai sérülésekkel szemben, ami különösen fontos a folyamatosan használt dolgozói szekrény esetében.

Leírás

Méret:	1850x900x450 mm	Garancia:	6 év
A szekrény súlya:	49 kg	A szekrény méretei:	Magasság: 84 cm Szélesség: 23 cm Mélysége: 42 cm
Anyag:	Porszórt acél	Bizonyítvány:	PZH
Acél vastagság:	0,6 mm		
Csomag méretei:	195x99x8,5 cm		

Színek:



Mely szobákhoz:

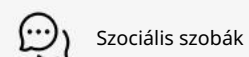
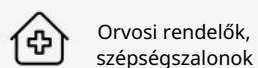
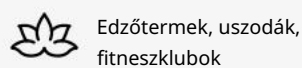
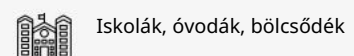

Az IGOR szekrény előnyei:

Hat tágas szekrény, amely lehetővé teszi ruhákat, cipőket, szerszámokat, személyes tárgyakat, valamint dokumentumokat tárolni;

A szekrény vastag acéllemezéből készült, amelyet a mechanikai sérülésekkel szembeni nagy ellenállás jellemez – még maximális terhelés mellett is;

Átgondolt nyílások az ajtóban kiváló légáramlást biztosít, elősegíti a tárolt ruhák frissességének megőrzését és megakadályozza a nedvesség felhalmozódását;

A névcímke különleges helyének köszönhetően minden szekrény személyre szabható, megkönnyítve a napi használatot;

A funkcionális rúd lehetővé teszi a ruhák felakasztását és a szekrény belsejének rendben tartását;

Egyszerű, gyors önszerelés.

Főbb jellemzők:

- Tágas szekrények
- Kiváló szellőzés
- Biztonságos zár
- Hely névjegykártya-tartóknak
- Ruhasín
- Kiváló minőségű acél

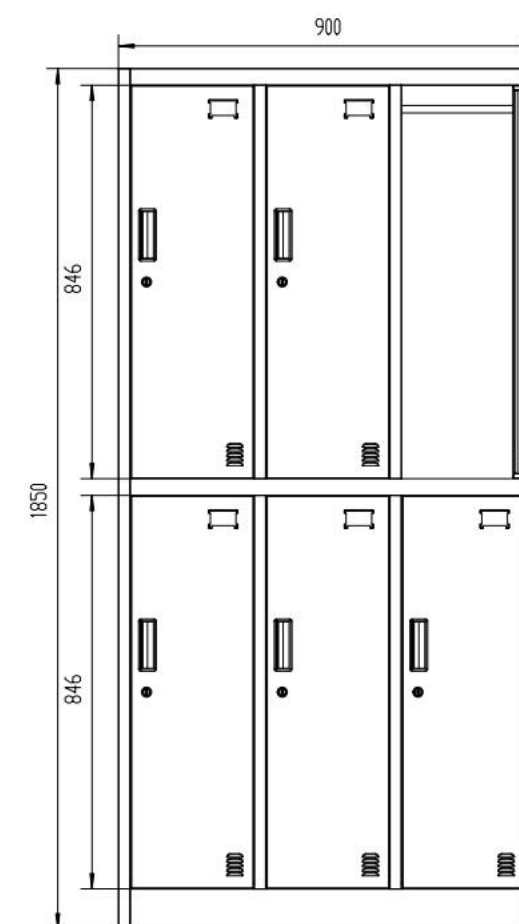
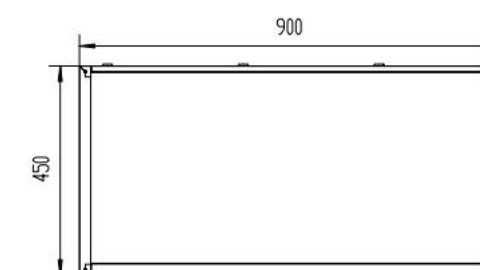

Modell: IGOREK



Az IGOREK fém iskolai szekrény mérete mindössze 90 cm, de 6 tágas szekrényt tartalmaz. Sérülésálló acélból készült, amely védőporfestékkel van bevonva. Minden rekeszben reteszár található, és speciális szellőzőnyílások biztosítják a megfelelő légáramlást. Kompakt méreteinek köszönhetően az IGOREK szekrény kis helyen is jól működik iskolában vagy sportlétesítményben.

Leírás

Méret:	1500x900x450 mm	Garancia:	6 év
A szekrény súlya:	44 kg	A szekrény méretei:	Magasság: 67 cm Szélesség: 26 cm Mélysége: 42 cm
Anyag:	Porszórt acél	Bizonyítvány:	PZH
Acél vastagság:	1,0/0,6 mm	Polc terhelhetősége:	85 kg
Csomag méretei:	159,5x99,5x10 cm		

Színek:



Mely szobákhoz:

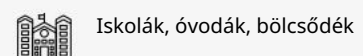

Iskolák, óvodák, bölcsődék



Edzőterem, uszodák, fitneszklubok



Orvosi rendelők, klinikák



Otthoni iroda



Szociális szobák

Az IGOREK szekrény előnyei:

IGOREK modell mindössze 90 cm szélességben akár 6 tágas iskolai szekrényt kínál, így alkalmas kis helyekre;

A szekrény kis, 150 cm-es magassága azt jelenti, hogy a felső szekrényeket gyermekek is kényelmesen használhatják;

0,6 mm vastag acélból készült. A porbevonat véd a karcolásoktól, a korróziótól és megkönnyíti a tisztán tartást;

A szekrények szilárd, csavaros zárral vannak rögzítve a benne lévő tárgyak védelmére;

Minden szekrény rendelkezik egy praktikus polccal, amely lehetővé teszi el kell választani a cipőt a ruhától, valamint egy rudat, például egy kabát felakasztására;

A szellőzőnyílások biztosítják a megfelelő levegőt keringés és a tárgyak tárolásának optimális feltételei;

A névjegykártya-tartó előkészített helye megkönnyíti a felhasználók számára a rejték hely megtalálását;

Egy univerzális kulcsot tartalmaz. Vész helyzetben olyan helyzetekben, mint például amikor a felhasználók elveszítik a kulcsukat, bármelyik szekrény kinyitható vele;

Egyszerű telepítés a mellékelt átlátszóval utasítás;



Főbb jellemzők:

- Magassága a legkisebbeknek megfelelő.
- Bár és polc minden szekrényben.
- Főkulcs
- Porszórt acél
- 6 év garancia



Modell: JÚLIA



A JULIA egy megbízható szociális szekrény, mellyel a legértékesebb tárgyak tárolása is biztonságossá és kényelmessé válik. Ez a robusztus modell erős porszórt acéllemezéből készült, amely szilárdságot és sérülésállóságot biztosít a szerkezetnek. A Julia mindössze 80 cm széles, de négy személy számára bőséges tárolóhelyet garantál.

Leírás

Méret:	1850x800x450 mm	Garancia:	6 év
A szekrény súlya:	46 kg	Bizonyítvány:	PZH
Anyag:	Porszórt acél	Csomag méretei:	195x55x15 cm
Acél vastagság:	0,6 mm		

Színek:



Mely szobákhoz:

 Iskolák, óvodák, bölcsődék

 Edzőterem, uszodák, fitnessklubok

 Műhelyek, raktárak

 Kórházak, szállodák

A JULIA szekrény előnyei:

Univerzális, elegáns színséma tökéletesen működnek bármilyen belső térben, és lehetővé teszik, hogy szettet alkosson más januári szekrényekkel Nowak ajánlat;

A polcok nagy szilárdsága lehetővé teszi akár 50 kg súlyú ruhák, cipők vagy személyes tárgyak tárolását minden szekrényben;

A praktikus akasztórudak megkönnyítik fenntartani a rendet a szekrényben és lehetővé tenni a dolgokat higiénikus módon összegyűjteni és szétválasztani;

Az erős zár megakadályozza, hogy illetéktelen személyek kinyithassák az ajtót, jól védve a tárolt tartalmat;

Az összegyűjtött tárgyakat az egyes szekrényekben található speciális szellőzőnyílások védik a nedvességtől;

Szociális kabinetünk megfelel az előírásoknak GDPR 2018 - ha szükséges, a hatályos jogszabályoknak megfelelően tárolja a személyes adatokat tartalmazó dokumentumokat;

A Julia önszerelése gyors és egyszerű.

Főbb jellemzők:

-  Rengeteg tárhely
-  Főkulcs
-  Kompakt kialakítás
-  Erős acélból készült
-  Rudak akasztásához

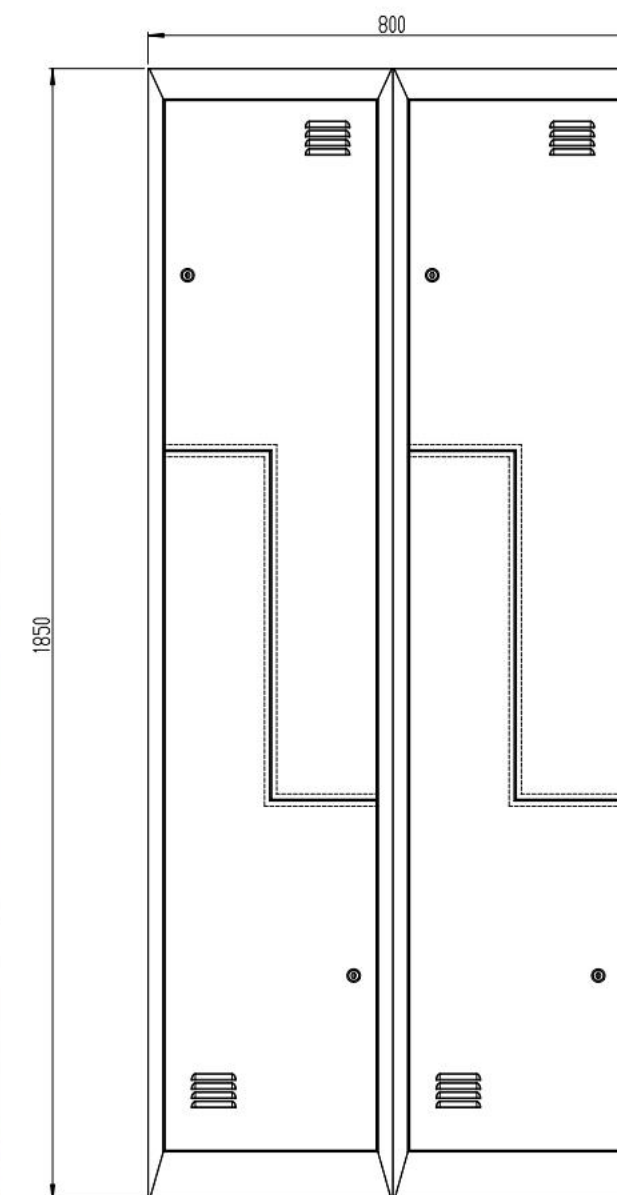

Modell: KACPER



Színek:





A KACPER egy jól megtervezett és praktikus szociális szekrény, amely mindenhol ideális lesz, ahol az alkalmazottak munkaruhát öltönek. A KACPER szekrény belsejét a legjobb funkcionalitás és a könnyű rendfenntartás szem előtt tartásával alakították ki. Négy rekesz (2 minden alkalmazottnak), rudak és ruhaakasztók megfelelő helyet biztosítanak az alkalmazottak személyes tárgyainak és ruházatának. A szekrény erős és nagyon tartós.

Leírás

Méret:	1800x800x500mm	Garancia:	6 év
A szekrény súlya:	50 kg	Bizonyítvány:	PZH
Anyag:	Porszóró acél	Csomag méretei:	189,5x59x14,5 cm
Acél vastagság:	0,6 mm		

Mely szobákhoz:

 Iskolák, óvodák, bölcsődék

 Edzőterem, uszodák, fitnessklubok

 Műhelyek, raktárak

 Egyenruhás szolgáltatások

 Klinikák, kórházak, laboratóriumok, orvosi rendelők

A KACPER szekrény előnyei:

Az üzleti és magánruhák szétválasztása növeli az alkalmazottak kényelmét és pozitív hatással van a ruhák tisztán tartására;

A tágas belső teret úgy alakították ki, hogy a lehető legkényelmesebben tárolja a ruhákat és a személyes tárgyakat.





Az ajtón lévő lyukak megfelelő a belső tér szellőzése, így segít megőrizni a tárolt ruhák frissességét és megakadályozza a nedvesség felhalmozódását;

A névcímke speciális helyének köszönhetően minden szekrény személyre szabható;

A szekrény vastag acéllemezből készült, amelyet a mechanikai sérülésekkel szembeni nagy ellenállás jellemzi;

Egyszerű, gyors önszerelés.

Főbb jellemzők:

-  A magán- és üzleti ruhák szétválasztása
-  Főkulcs
-  Ruharúd a ruhák felakasztására
-  Kiváló szellőzés
-  A szekrény személyre szabása

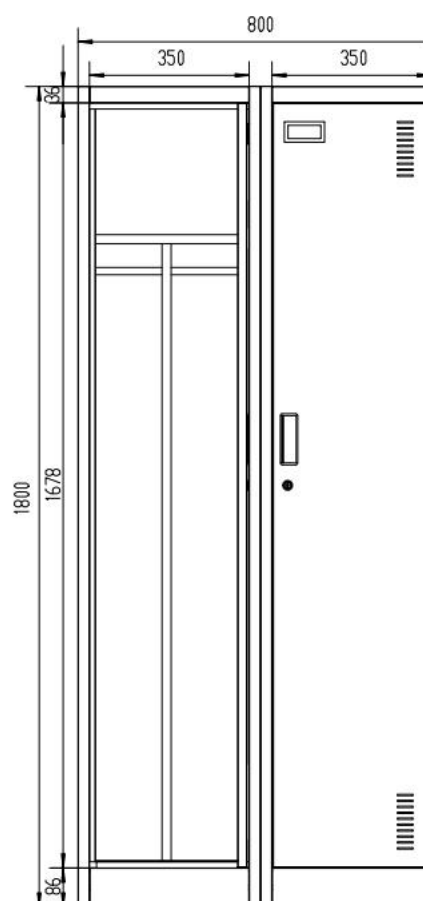
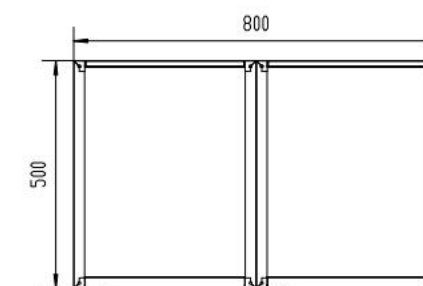

Modell: KACPER II



A szekrénynek praktikusnak, tágasnak és biztonságosnak kell lennie – pontosan olyan, mint a KACPER II modellé! Fém szekrényünk tökéletes megoldás bármilyen típusú öltözőbe, mert gondosan megtervezett felépítésének és praktikus belső terének köszönhetően minden nap kényelmet és biztonságos tárolást biztosít a dolgozók vagy vásárlók számára. A KACPER II lehetővé teszi a tiszta vagy piszkos ruhák, cipők, szerszámok vagy személyes tárgyak összegyűjtését és szétválasztását.





Leírás

Méret:	1800x600x500mm	Garancia:	6 év
A szekrény súlya:	45 kg	Bizonyítvány:	PZH
Anyag:	Porszórt acél	Csomag méretei:	187,5x59x13,5 cm
Acél vastagság:	0,6 mm		

Színek:



Mely szobákhoz:

-  Iskolák, egyetemek
-  Edzőterem, uszodák, fitneszklubok
-  Garázsok
-  Szállodák, kórházak
-  Orvosi rendelők, klinikák

A KACPER II szekrény előnyei:

Szekrényünk két rekeszében van egy polc, egy akasztórúd, akár négy ruhaakasztó és egy speciális akasztó, amely segít például elkülöníteni a tiszta ruhákat a kosztól. Annyi funkcionalitás egy szekrényben!

A KACPER II egy nem feltűnő modell - mindössze 60 cm széles, így kis pénztártermekben is jól működik, de a gondosan megtervezett szerkezet kivételesen nagy tárhelyet biztosít;







Az erős zár hatékonyan védi a tárolt tartalmat az illetéktelen hozzáféréstől, amely lehetővé teszi nemcsak ruhák, cipők vagy szerszámok, hanem értékes személyes tárgyak tárolását is a szekrényben;

A robusztus felépítés biztosítja, hogy a KACPER II biztonságos a használata és mindig szilárdan áll;

Minden szekrény ajtaján praktikus névjegykártya-tartó található, melynek köszönhetően szükség esetén személyre szabhatja a szekrényeket;

Egyszerű, gyors önszerelés.

Főbb jellemzők:

-  Két tágas fülke
-  Praktikus rúd akasztókhoz
-  Horgok ruhákhoz
-  Hely névjegykártyatartónak
-  Minden szekrényben polc
-  Ruhaelválasztó kampó

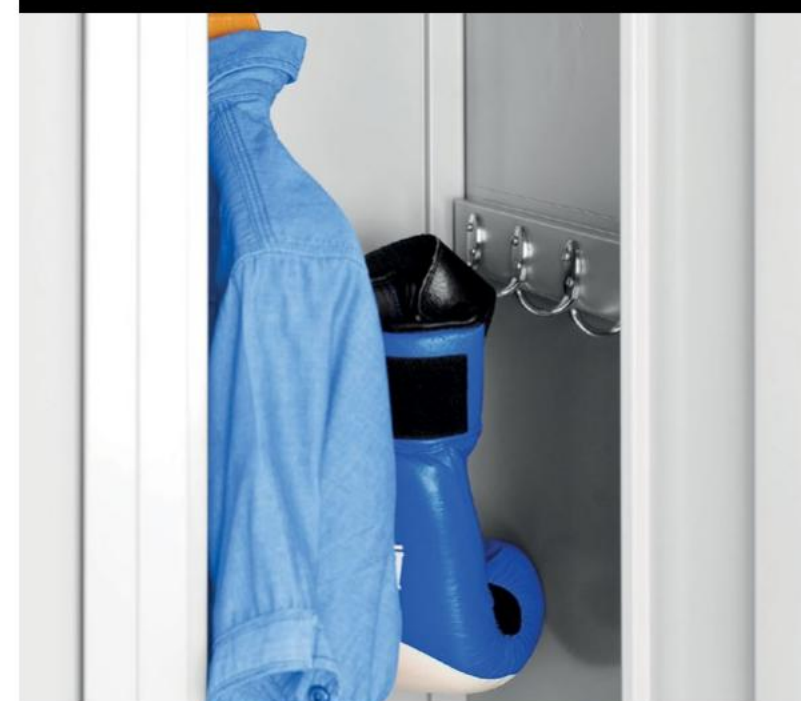
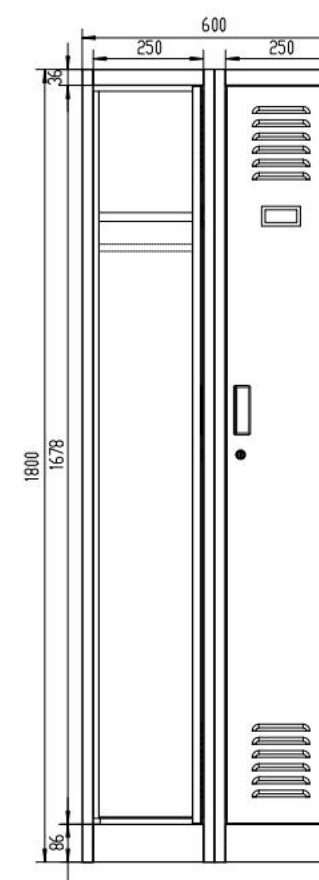
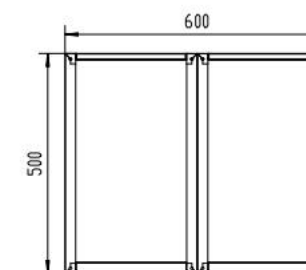

Modell: KACPER II PRO



A KACPER II PRO egy robusztus gardróbszekrény, amelyet öltözőkhöz terveztek. A keskeny, 60 cm széles karosszéria két külön zárral ellátott szekrényt tartalmaz. A rekeszek belseje egy kényelmes polcot, egy rudat a ruhák felakasztására és 4 kampót tartalmaz. A szekrény ezenkívül beépített paddal is fel van szerelve a könnyű cseréhez, valamint előtetővel, ami javítja a tisztaságot. A ruhaszekrény nagyszerű lesz iskolába, uszodába vagy edzőterembe.

Leírás

Méret:	2295x600x850 mm	Garancia:	6 év
A szekrény súlya:	54,4 kg	Bizonyítvány:	PZH
Anyag:	Porszórt acél	Csomag méretei:	175x60x14 cm 93x69,5x8 cm
Acél vastagság:	1,0/0,6 mm		
Polc terhelhetősége:	85 kg		

Színek:



Mely szobákhoz:

 Iskolai öltözők

 Úszómedence ellenőrző helyiségei

 Sportöltözők

 Munkavállalói ellenőrző szobák, szociális helyiségek

A KACPER II PRO szekrény előnyei:

Az átgondolt kialakítás két különálló szekrények és egy pad az átöltözés egyszerűsítésére;

A szekrény szélessége mindössze 60 cm, így kis helyen is elfér a szükséges számú szekrény;

A szekrény masszív, 0,6 mm vastag acélból készült. A fém részek porfestékkel vannak bevonva, ami véd a sérülésektől és megkönnyíti a tisztítást;

A hatékony szervezést a jól- a szekrények átgondolt belseje, felső polccal kalapnak vagy táskának, rúddal a ruhák felakasztására, dedikált hely a cipők számára és további kampók az oldalfalakon;

Minden szekrény zárral van rögzítve a benne lévő tárgyak védelmére, és két kulcskészletet tartalmaz;

Névjegykártya-nyílás a szekrény elején

segít a felhasználóknak megtalálni a szekrényüket;

A szekrény tetején található tető javítja esztétikus, megkönnyíti a por letörlését és megakadályozza a tárgyak lerakódását, így semmi sem esik a felhasználók fejére;

A gyári lyukak lehetővé teszik a szekrény falra rögzítését, ami növeli annak stabilitását.

Főbb jellemzők:

 Két rekesz külön ajtókkal.

 Felső polc, bár.

 Masszív pad

 Baldachin

 Porszórt acél

 6 év garancia

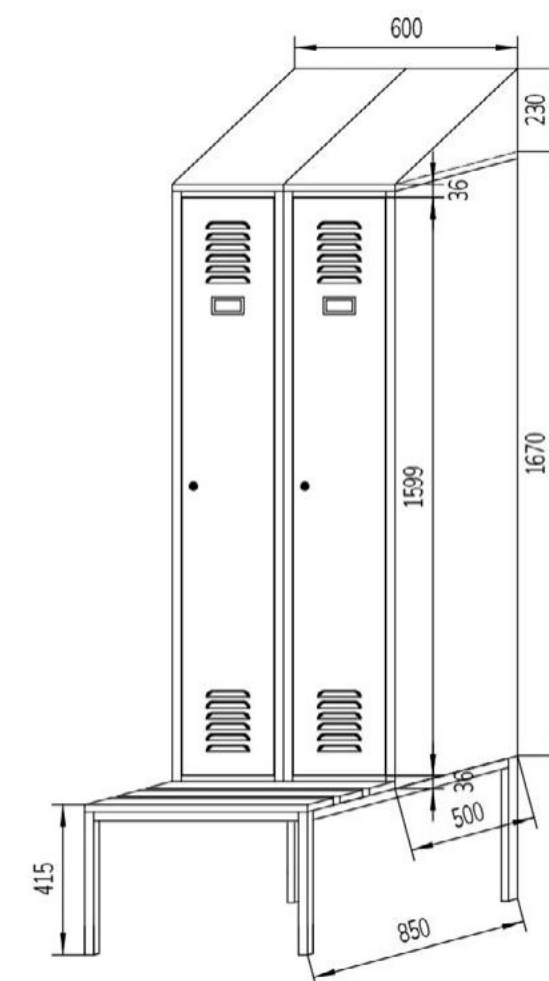

Modell: KAROL



A KAROL egy 18 szekrényes zárható szekrény. Kiváló arányt kínál külső méretek a szekrények számához, valamint azok csomagolási kapacitásához. Ez ideálissá teszi nagyvállalatok szociális helyiségeibe vagy nyilvános helyekre. Ezenkívül a kis mélység lehetővé teszi, hogy akár szűk folyosón is elhelyezhető.

Leírás

Méret:	1850x900x400 mm	A szekrény méretei:	258x266x362 mm
A szekrény súlya:	54 kg	Bizonyítvány:	PZH
Anyag:	Porszórt acél	Csomag méretei:	194x99,5x10 cm
Acél vastagság:	0,6 mm		

Színek:



Mely szobákhoz:

-  Iskolai öltözők, óvodák
-  Vállalkozások, gyártóüzemek, raktárak
-  Edzőtermek, fitneszklubok, uszodák
-  Tekepályák, könyvtárak, múzeumok
-  Rendőrkapitányságok és rendőrkapitányságok, önkormányzati rendőrkapitányságok
-  Bevásárlóközpontok, üzletek

A KAROL szekrény előnyei:

A kis méretű szekrényben akár 18 tárolórekesz is elfér. Több szekrény egymás mellé helyezésével könnyedén biztosíthatja a szükséges számú szekrényt a szobában;

A szekrénybe kisebb tárgyak is elférnek: cipő, telefon, pénztárca, munkahelyi étkezés, könyvek, dokumentumok, apróbb vásárlások;

A szekrény mindössze 40 cm mély, így akár szűk folyosón is elhelyezhető;

A szellőzőnyílások frissen és kiváló állapotban tartják a tárolt tárgyakat;

Minden ajtóban van egy névjegykártya hely tartó, amely megkönnyíti a felhasználók számára a szekrény megtalálását;

A 0,6 mm vastag acélszerkezet erős és tartós. Erős használat mellett is évekig tökéletes állapotban marad. Ezenkívül a tisztítása nem igényel sok erőfeszítést;

Minden szekrényhez két kulcs tartozik.

A tartalék példány lehetővé teszi, hogy bejusson, ha a felhasználó elveszti vagy elfelejti a kulcsát. Szükség esetén lehetővé teszi a szekrény tartalmának ellenőrzését is;

Egyszerű, gyors önszerelés.

Főbb jellemzők:

-  18 tárolórekesz
-  Masszív felépítés
-  Névjegykártya tartó minden ajtón.
-  Szellőztetés biztosított
-  Pótkulcs minden szekrényhez
-  6 év garancia

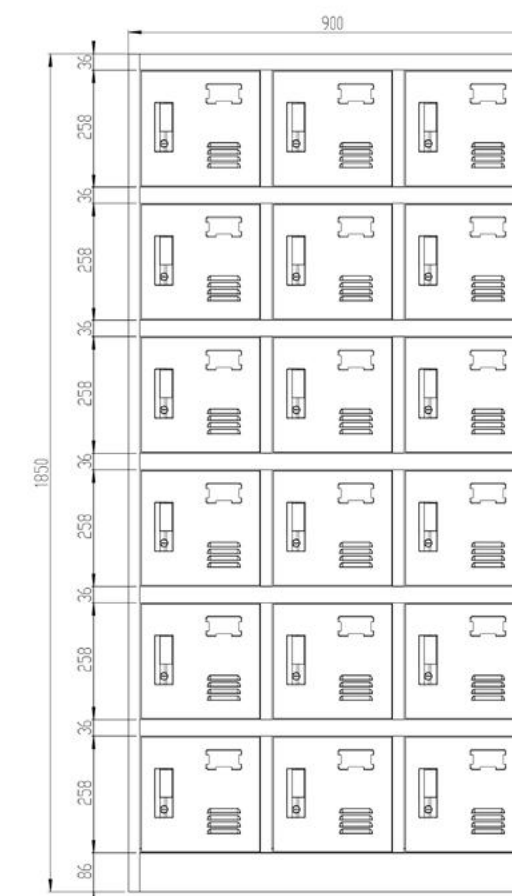

Modell: MARCIN



A Marcin modell egy gardrób szekrény, nagy arányokkal és nagyszámú becsomagolt szekrényekkel. Mind a 12 tárolórekesz zárható, szellőzővel és névjegykártya-tartóval rendelkezik, így a felhasználók pihenhetnek biztos a benne lévő tartalomról. A szekrény méretei megvannak szűk folyosókra és tágas szobákra egyaránt alkalmas.

Leírás

Méret:	1850x900x400 mm	A szekrény méretei:	400x260x360 mm
A szekrény súlya:	49 kg	Bizonyítvány:	PZH
Anyag:	Porszört acél	Csomag méretei:	194x99x10 cm
Acél vastagság:	0,6 mm		

Színek:



Mely szobákhoz:



Iskolai öltözők, óvodák



Vállalkozások, gyártóüzemek, raktárak



Edzőtermek, fitneszklubok, úszómedencék



Tekepályák, könyvtárak, múzeumok



Rendőrkapitányságok és rendőrkapitányságok, önkormányzati rendőrkapitányságok



Bevásárlóközpontok, üzletek

A MARCIN szekrény előnyei:

A kompakt méret akár 12 tárolórekeszsel is rendelkezik. A szekrény 90 cm-es szélessége lehetővé teszi, hogy több egységet egymás mellé helyezzen a helyiségben, és így elérje a szükséges számú szekrényt;

Egyetlen szekrény méretei úgy lettek megválasztva, hogy megfeleljenek a közepes méretű szekrényeknek
belső tárgyak: cipők, táska, hátizsák, munkahelyi étkezés, könyvek, dokumentumok, apróbb vásárlások;

A szekrény mindössze 40 cm mély, így akár szűk folyosón is elhelyezhető;

A bent tárolt tárgyak frissek maradnak, mert minden szekrényben szellőzőnyílások vannak;

Névjegykártyatartók az ajtón
megkönnyíti a felhasználók számára, hogy megtalálják a rejtetüket gyorsan;

A 0,6 mm vastag acélszerkezet erős és tartós. Még intenzív használat mellett is évekig kiváló formában marad;

A felületről nagyon könnyen eltávolítható a szennyeződés, ami rendkívül fontos, ha a szekrény nyilvános helyen van;

Minden szekrényhez egy pótkulcs. Lehetővé teszi, hogy bejusson, ha a felhasználó elveszíti vagy elfelejti a kulcsát. Lehetővé teszi a szekrény tartalmának ellenőrzését is;

Egyszerű, gyors önszerelés.



Főbb jellemzők:



12 tárolórekesz



Masszív felépítés



Névjegykártya tartó minden ajtón



Szellőztetés biztosított



Pótkulcs minden szekrényhez



6 év garancia

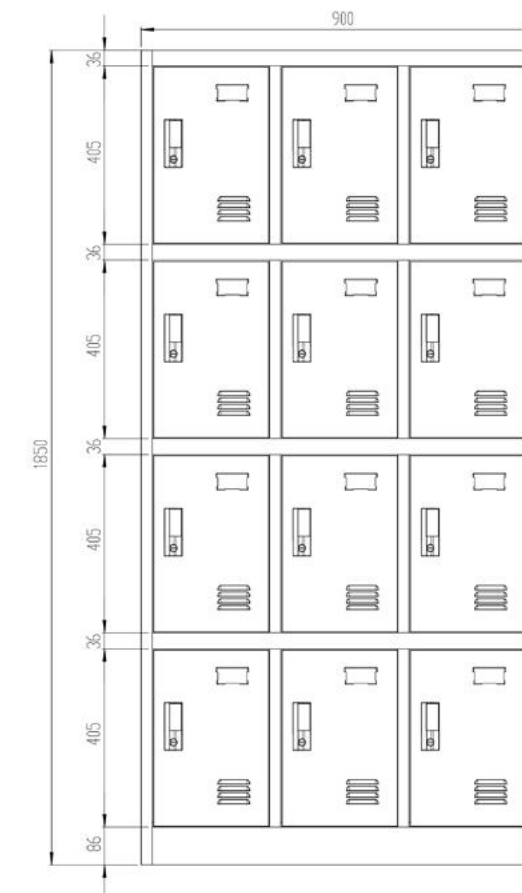

Modell: OLA



Az OLA egy szociális szekrény, amely energiát és frissességet visz a belső térbe. Színeinek, méreteinek és masszív megmunkálásának köszönhetően elsősorban iskolákban, bölcsődékben és óvodákban bizonyul majd hasznosnak, vagyis ahol a bútoroktól a tartósság, a minőség és a kompaktság elvárás. A kisgyermek örömmel tárolják holmijukat az OLA-ban, a masszív konstrukció pedig tökéletesen gondoskodik a biztonságukról.

Leírás

Méret:	1200x1090x450 mm	Garancia:	6 év
A szekrény súlya:	45 kg	A szekrény méretei:	240x320x450 mm
Anyag:	Porszórt acél	Bizonyítvány:	PZH
Acél vastagság:	0,6 mm		
Csomag méretei:	129x119x11 cm		

Színek:



Mely szobákhoz:



Iskolák, óvodák, bölcsődék



Edzőterem, uszodák, fitnessklubok



Orvosi rendelők, szépségszalonok



Üzletek, bevásárlóközpontok

Az OLA szekrény előnyei:

A klasszikus kialakítás és a jellegzetes színek kivételesen eredeti megjelenést kölcsönöznek a szekrénynek;

Robusztus szerkezet vastag acéllemezből tartóssá, kizsákmányolhatóvá és biztonságosan használhatóvá teszi az OLA-t;

A kompakt méretek lehetővé teszik, hogy az OLA mindkettőt felszerelje nagy és kis helyiségek, miközben legfeljebb tizenkét ember személyes tárgyait tárolják;

Az erős zárok megvédik a tárolt tartalmat az illetéktelen hozzáféréstől, így akár értékes tárgyakat, például telefont, kulcsokat vagy pénztárcát is tárolhat a szekrényben;

A hátsó falon lévő lyukak lehetővé teszik a szekrény falhoz rögzítését, ami hatékonyan növeli a biztonságot;

A szellőzőnyílások biztosítják a levegő keringését a szekrények belsejében, így az OLA garantálja a szükséges légáramlást és gondoskodik a tárolt tartalomról;

Gyors, intuitív telepítés.

Főbb jellemzők:



Egyedi dizájn



Robusztus szerkezet 0,6 mm-ből acél



Megbízható, reteszelt zárok



Kompakt méretek - nagy kapacitás



GDPR-kompatibilis

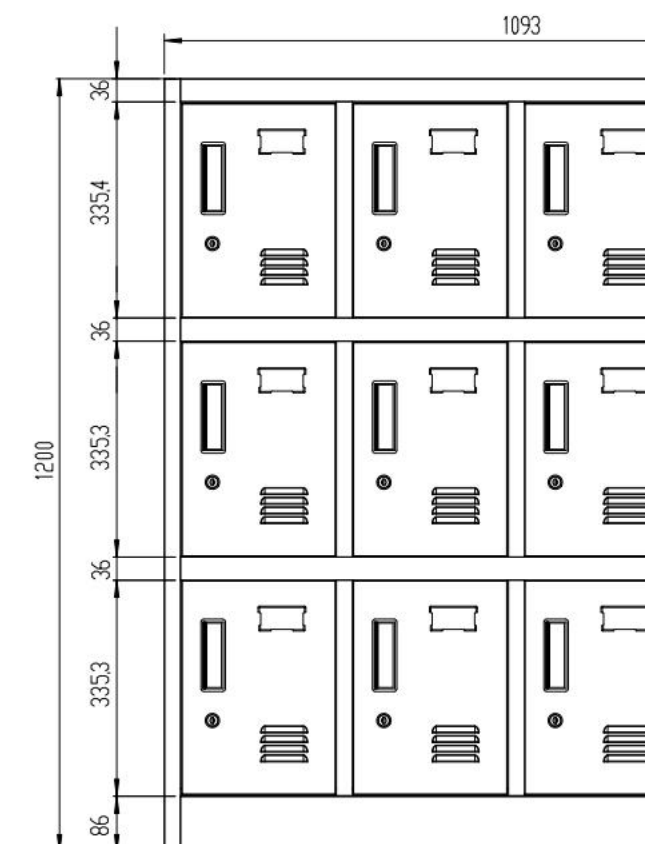

Modell: OLIVER



A Model Oliver egy többfunkciós, tökéletesen rendszerezett tárolószekrény, amellyel a nélkülözhetetlen tárgyak vagy élelmiszerek napi tárolása egyszerűvé és kényelmessé válik. A szekrények kompakt méreteinek köszönhetően a kis szekrénybe akár 33 szekrény is belefért. Mindegyik erős, csavaros zárral, szellőzőnyílással és névjegykártya-tartóval van felszerelve.

Leírás

Méret:	1850x900x400 mm	A szekrény méretei:	130x220x42 mm
A szekrény súlya:	71 kg	Bizonyítvány:	PZH
Anyag:	Porszórt acél	Csomag méretei:	194,5x99,5x12,5 cm
Acél vastagság:	0,6 mm		

Színek:



Mely szobákhoz:



Irodák



Rendőrkapitányságok és rendőrkapitányságok, önkormányzati rendőrkapitányságok



Menzák, szociális helyiségek



Vállalkozások, gyárak, raktárak



Szállodák, gyógyfürdő szalonok

Az OLIVER szekrény előnyei:

A magas öltözőszekrény sikerült
33 külön kulcsos szekrény elhelyezése;

Egyetlen szekrény belsejében elfér pénztárca, telefon, levelezés, iratok, munkaétel, cipő, táska, hátizsák, munkaétel, könyvek, kisebb vásárlások;

A szekrények szellőzőnyílásokkal rendelkeznek, amelyek megfelelő légáramlást biztosítanak. Lehetővé teszik a megfelelő páratartalom fenntartását és a kellemetlen szagok fennmaradását a belsejében;

A szekrény erős és robusztus, köszönhetően az erős, 0,6 mm vastag acéllemez használatának és porfestékkel védett (korrózió elleni védelem). Kiváló állapotát sok éven át megőrzi;

A felhasznált anyagok hozzájárulnak a könnyű tisztítás kívül és belül egyaránt. Ez teszi a modellt alkalmassá az igényes nyilvánosság számára is terek;

Minden szekrényhez egy pótkulcs. Ez lehetővé teszi hozzáférést a szekrényhez, amikor a felhasználó elveszti ill elfelejti a kulcsát. Lehetővé teszi a szekrény tartalmának ellenőrzését is;

Egyszerű, gyors önszerelés.



Főbb jellemzők:



33 tárolórekesz



Masszív felépítés



Névjegykártya tartó minden ajtón.



Szellőztetés biztosított



Pótkulcs minden szekrényhez



6 év garancia

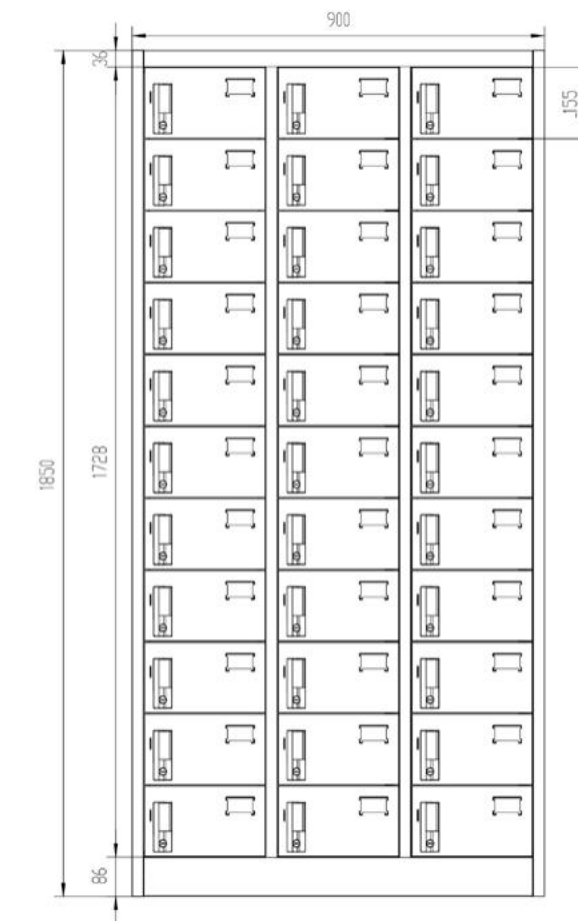

Modell: ROBERT



A Robert modell egy öltözőszekrény, amely a külső méretek és a szekrények számának megfelelő arányt képviseli. Mindössze 136 cm széles, 172 cm magas és 45 cm mély, így akár 20 külön zárható tárolórekesz is elfér benne. Masszív zár, szellőzőnyílások és névjegykártyatartók garantálják a kényelmes tárolást munkahelyen, könyvtárban, uszodában, óvodában. A szekrény lábakra szerelhető, ami növeli esztétikáját.

Leírás

Méret:	1720x1260x450 mm	A szekrény méretei:	360x240x450 mm
A szekrény súlya:	73,5 kg	Bizonyítvány:	PZH
Anyag:	Porszórt acél	Csomag méretei:	171x145,5x9 cm
Acél vastagság:	0,6 mm		

Színek:



Mely szobákhoz:



Rendőrkapitányságok és rendőrkapitányságok, önkormányzati rendőrkapitányságok.



Iskolai öltözők, óvodák



Vállalkozások, gyárak, raktárak



Edzőtermek, fitnessklubok, uszodák



Tekepályák, könyvtárak

A ROBERT szekrény előnyei:

Egy többcélú modell, amely annyit kínál, mint 20 különálló zárral zárható tárolórekesz kompakt méretben;

Egyetlen szekrény belsejében cipők, táska, hátizsák, munkahelyi étkezés, könyvek, kisebb vásárlások is elférnek;

A felhasználók maximális kényelme érdekében minden szekrény az szellőzőnyílásokkal és névjegykártya-tartóval felszerelt;

A robusztus szerkezet porszórt 0,6 mm vastag acéllemezből készül, ami azt jelenti, hogy a szekrény kiváló állapotát is megőrzi erős használat mellett;

Könnyen tisztán tartható és higiénikus. A modell az tökéletes nyilvános helyekre;

Pótkulcs minden szekrényhez. Ez lehetővé teszi Önnek bejutni, ha a felhasználó elveszíti vagy elfelejti a kulcsát. Lehetővé teszi a szekrény tartalmának szabályozását is;

A bútor lábakra szerelhető. Ez lesz megkönnyíti a hozzáférést a szekrények legalacsonyabb szintjéhez, és lehetővé teszi a padló tökéletes rendben tartását is;

Egyszerű, gyors, önállóan összeszerelhető.

Főbb jellemzők:



20 tárolórekesz



Masszív felépítés



Névjegykártya tartó minden ajtón.



Szellőztetés biztosított



Pótkulcs minden szekrényhez



6 év garancia

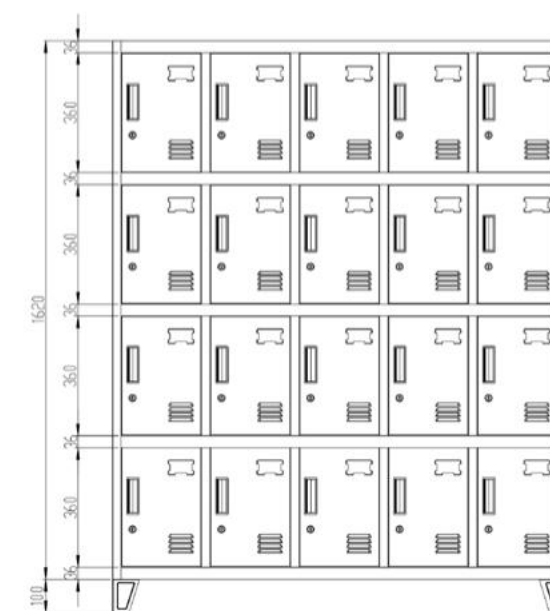

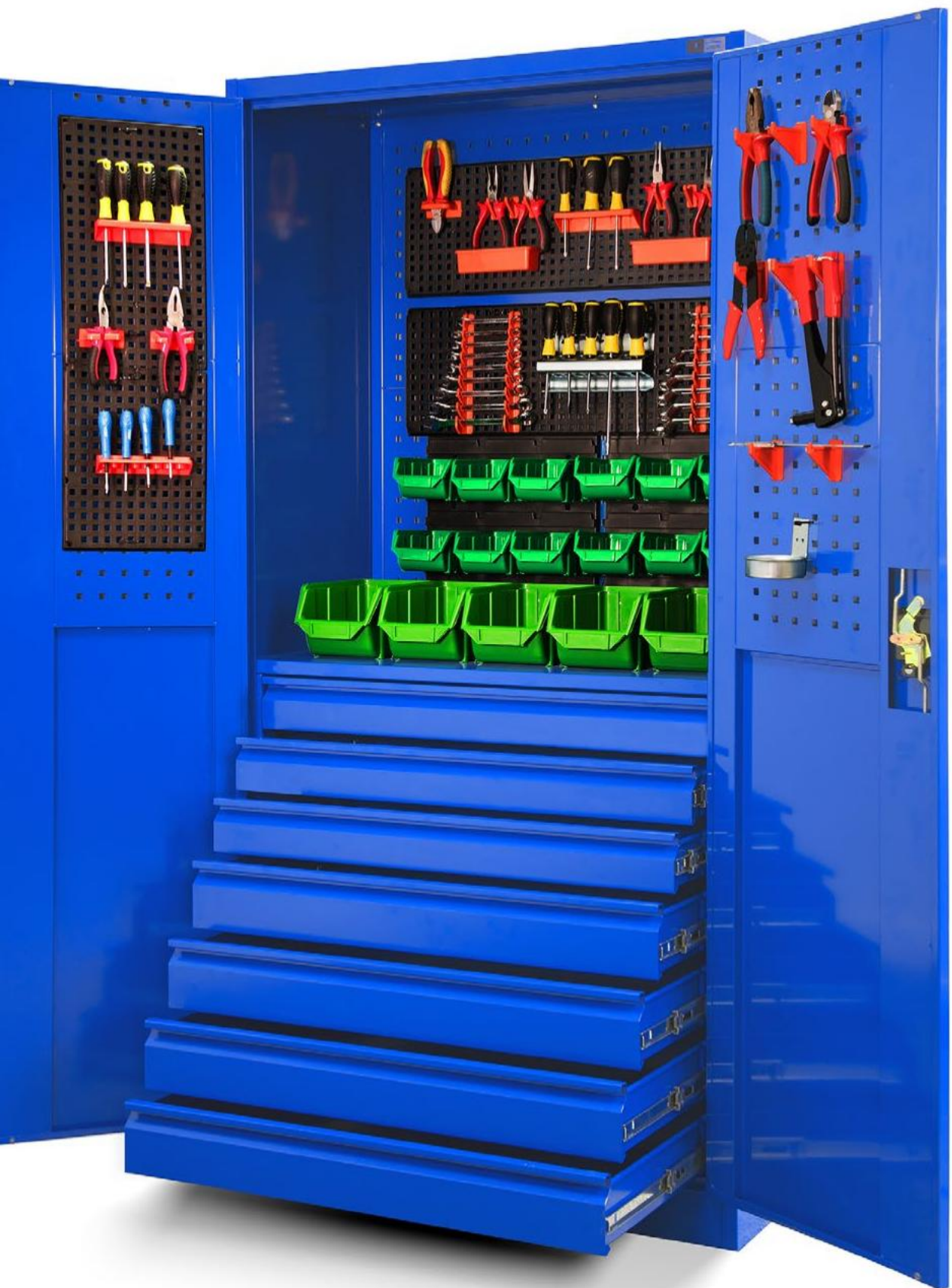

Műhelybútorok

Modell: BEN

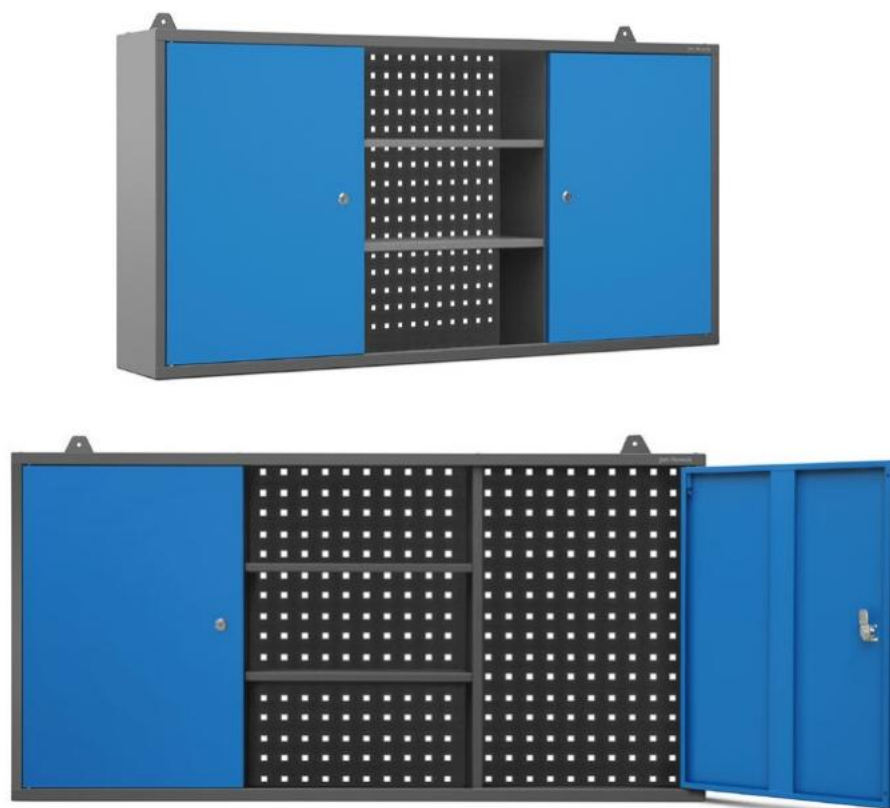

A BEN keskeny függőszejkény remek kiegészítője műhelyének, üzemének vagy garázsának. A szekrény kialakítása három tárolózónára oszlik. Két zárható rekeszt egy nyitott mélyedés választja el polcokkal. A hátul található perforált tábla megkönnyíti a szerszámok rendszerezését és a dolgok rendben tartását. A BEN egy kompakt méretű (120x60x20 cm) modell, amely tökéletes kisebb helyekre.

Leírás

Méret:	1200x600x200 mm	Maximális terhelés:	40 kg
A szekrény súlya:	17 kg	Perforált tábla furat átmérője:	5 mm
Anyag:	Porszóró acél	Közötti távolság lyukak perforált lapon:	10 mm
Acél vastagság:	0,8 mm		
Csomag méretei:	127,5x48,5x5,5 cm		

Színek:

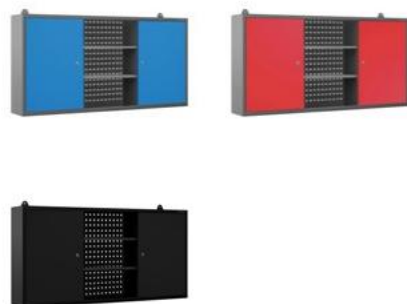

Mely szobákhoz:



Kézműves műhelyek, vulkanizáló üzemek



Garázsok



Háztáji műhelyek



Építőipari cégek



Autóipari műhelyek

A BEN fali szekrény előnyei:

Felosztás három tárolási zónára – kettő zárható szekrények és egy nyitott mélyedés. Ez egy bevált módja a szerszámok kényelmes tárolásának;

A zárható szekrények lehetővé teszik, hogy csak kiválasztott személyekhez hozzáférjenek a belső terekhez. Ez egy jó hely az értékesebb eszközök vagy dokumentumok tárolására;

A perforált tábla mentén található
A szekrény teljes hossza lehetővé teszi a szekrény belsejének nagyszerű kezelését.
Ez elkerüli a rendetlenséget, és könnyű hozzáférést biztosít az összes elemhez;

A porszóró acél alkatrészek jól védettek a sérülések és a rozsda ellen. A lakk egyenletes bevonata és a jól megválasztott színek jelentősen befolyásolják a szekrény esztétikáját, és hozzáillő műhelybútor-készletet alkotnak;

A szekrény teherbírása 40 kg-ig, de a bútorok berakásakor vegye figyelembe a beépítés módját és a fal szilárdságát;

A tökéletes méretű szekrény egyszerre csomagolható és helytakarékos. A mélysége mindössze 20 cm, így szűkben nem akadályozza a mozgást szobák;

Intuitív és gyors telepítés.



Főbb jellemzők:



Három tárolási zóna



2 zárható szekrény.



2 polc



Szerszám tábla



Porszóró acél



Kompakt méretek



6 év garancia

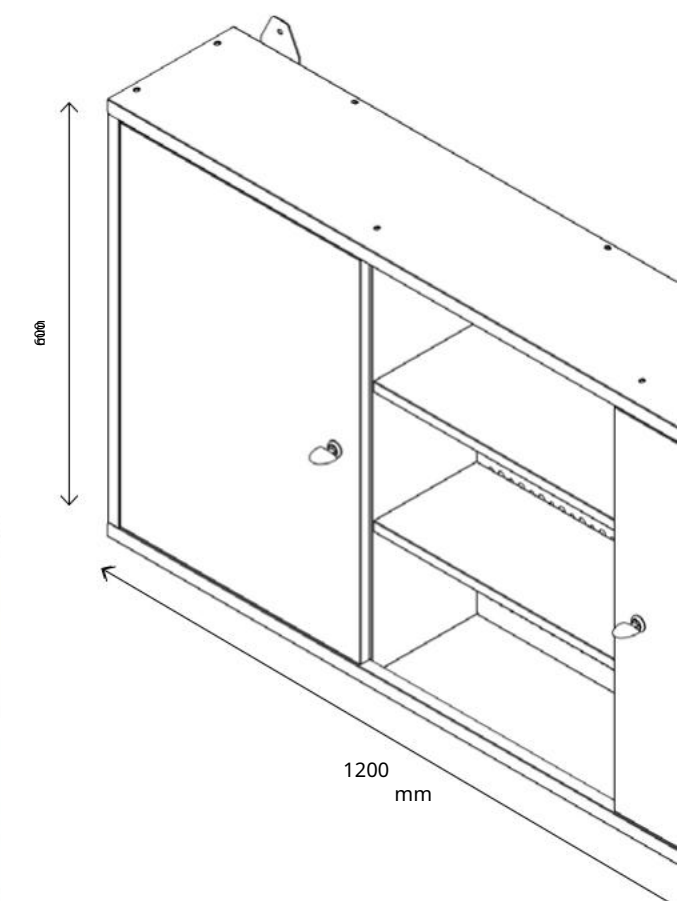

Modell: BRUNO



Színek:



A BRUNO műhely- és szerszámszekrény olyan modell, amely minden olyan helyre tökéletes lesz, ahol szükség van egy masszív, masszív és átgondolt bútorra a szerszámok tárolására. 4 állítható polc, amelyek teherbírása akár 80 kg a beszerelés után, lehetővé teszi, hogy a tárolt dolgoknak tökéletesen megfelelő méretű fiókékat kapjon. A szekrény perforált panelekkel is fel van szerelve, amelyekre fogantyúkat és kampókat szerelhet fel, és így tetszőleges módon elrendezheti a szerszámokat.

Leírás

Méret:	1850x920x500 mm	Anyag:	porszórt acél
Szekrény súlya:	71 kg	Acél vastagság:	0,8 mm
A szekrény súlya:	80 kg	Garancia:	6 év
Csomag méretei:	194x110x10 cm	Bizonyítvány:	PZH

Mely szobákhoz:



Autóipari műhelyek, gyártóüzemek, raktárak



A tűzoltóság helyiségei



Rendőrkapitányságok és rendőrkapitányságok, önkormányzati rendőrkapitányságok



Kézműves műhelyek, építőipari cégek



Háztartási műhelyek, garázsok

A BRUNO szekrény előnyei:

A BRUNO 4 tömör polccal rendelkezik, amelyek akár 80 kg-os terhelést is kibírnak;

A polcok magassága 25 mm-es lépésekben állítható, így a szekrény belsejét az Ön igényeinek megfelelően állíthatja be;

Perforált falak, amelyekre akasztható horgok, fogantyúk, lehetőséget adnak a szerszámok saját preferenciái szerinti elrendezésére;

Az erős 3 pontos zár védi a szekrény tartalmát és megakadályozza a szerszámokhoz való jogosulatlan hozzáférést;

Az ajtó teljes nyitási tartománya könnyebbé teszi hozzáférést a szekrény tartalmához;

Megerősített ajtók és tömör test anyagból vastag acél garantálja a szekrény stabilitását és nagy tartósságát;

A szekrény fémszerkezete könnyen tisztán tartható és fertőtleníthető;

Egyszerű, gyors telepítés.

Főbb jellemzők:



3 helyen perforált tábla



3 pontos zár a tartalom biztonságához



Robusztus és stabil felépítés



Állítható polcok 25 mm-es lépésekben

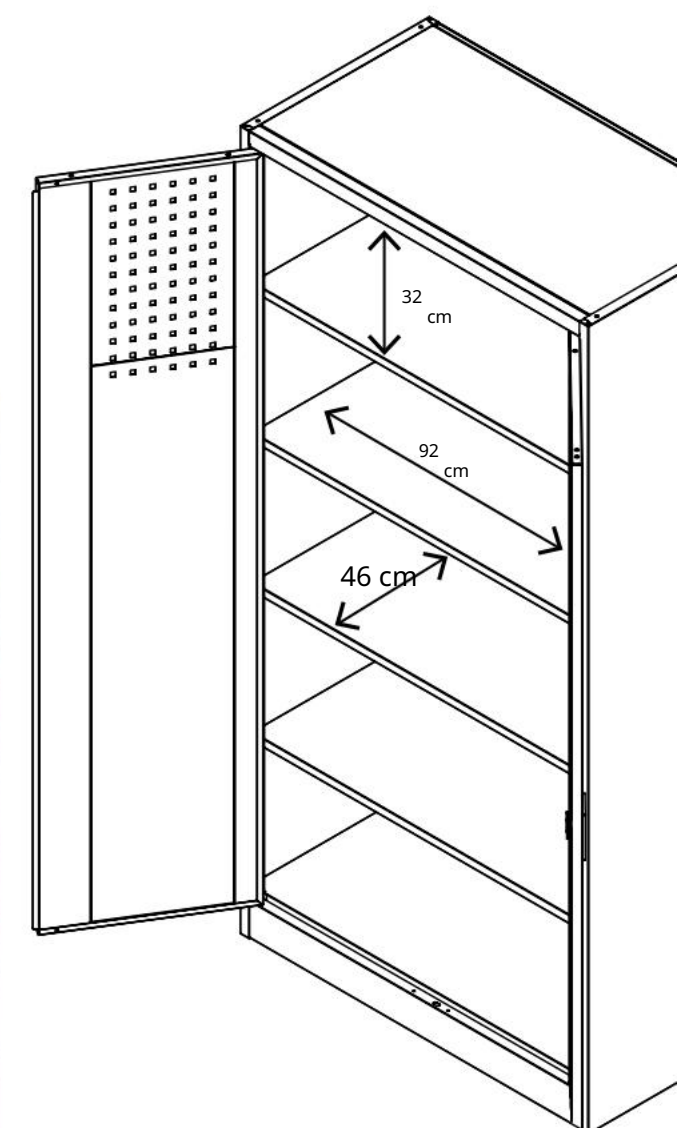

Modell: DAREK



Színek:



A DAREK műhelyszekrényben a szerszámok tárolása pofonegyszerű! A modell egy tágas fülke perforált falú és 7 mély fiókkal rendelkezik - a szekrény funkcionális belseje lehetővé teszi a rend fenntartását és a tárolt szerszámok könnyű hozzáférését. A belső perforáció lehetővé teszi a szerszámok tárolásához szükséges kampók és fogantyúk elhelyezését a szekrény belsejében. A robusztus felépítés és a kétszárnyú, reteszelt zárral záródó ajtók biztosítják a szükséges biztonságot.

Leírás

Méret:	1850x920x500 mm	A perforált lemez furatai közötti távolság:	27 mm
A szekrény súlya:	138 kg	A perforált tábla furatainak méretei:	10x10 mm
Anyag:	Porszórt acél	Egy fiók terhelhetősége:	40 kg
Acél vastagság:	1,1 mm	Bizonyítvány:	PZH
Csomag méretei:	194x109x10 cm 84,5x50x28 cm 84x50x44,5 cm		

Mely szobákhoz:



Autóipari műhelyek,
gyártóüzemek, raktárak



Kézműves műhelyek,
építőipari cégek



Háztartási műhelyek, garázsok



A tűzoltóság
helyiségei



Rendőrkapitányságok és
rendőrkapitányságok,
önkormányzati
rendőrkapitányságok

A DAREK szekrény előnyei:

A műhelyszekrény rendkívül tartós, ellenáll a sérüléseknek és mindig stabil marad. Súlya eléri a 138 kg-ot, mert 1,1 mm vastag tömör acéllemezből készült;

Hét tágas fiók megkönnyíti a rend fenntartását. Fiókok lehetővé teszik az intuitív az összegyűjtött tartalom elkülönítése. A zökkenőmentes működést megbízható, csendes csúszdák biztosítják;

Három helyen perforált táblák elegendő tárhelyet biztosítanak a szerszámok számára. A tartókra akasztott tárgyak mindig könnyen hozzáférhetők;

A 3 pontos zár megakadályozza, hogy illetéktelen személyek kinyissák a szekrény ajtaját;

A megerősített ajtók és a szilárd test növelik a szekrény szilárdságát és garantálják a tárolt tárgyak vagy dokumentumok biztonságát;

A DAREK szekrényajtó nemcsak a tartalmat védi, hanem a fiókokhoz és fülkékhöz való hozzáférést is megkönnyíti a mindennapi használat során;

A szekrény fém szerkezete könnyen tisztán tartható, fertőtleníthető;

Főbb jellemzők:



Robusztus és stabil felépítés



3 helyen perforált tábla



7 tágas fiók



3 pontos zár a tartalom rögzítéséhez



Porszórt acél



6 év garancia

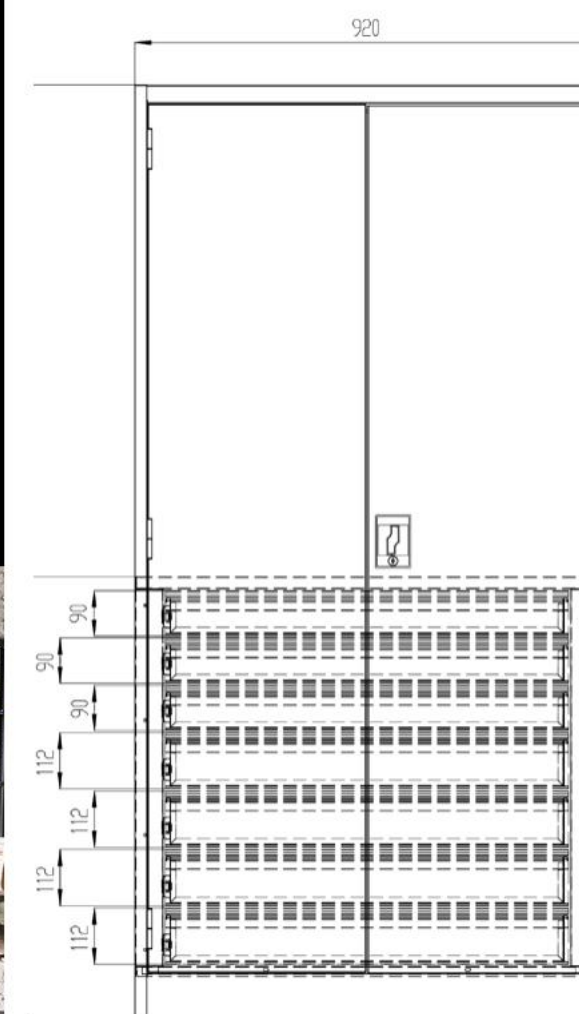

Modell: ERIC



Színek:



Az ERIC munkaasztal kis területet foglal el, de nagy kényelmet biztosít kisebb javítások elvégzésekor. A minimalista, mégis nagyon modern dizájn egy laminált MDF lapból áll, amelyet stabil acélszerkezet támaszt meg. A fiókkal és polcokkal felszerelt, lehetővé teszi a szükséges eszközök rendszerezését. Az összes anyagát és csavart tökéletesre rendezheti, miközben kéznél tarthatja őket munka közben. Ezen kívül a teteje alatt két nyitott polc található. Ne aggódjon amiatt, hogy elfogy a tárhely tér.

Leírás

Méret:	1200x850x600 mm	Maximális terhelés:	400 kg-ig
A szekrény súlya:	48,8 kg	Megengedett terhelés:	Fiók 45 kg, polc 50 kg
Csomag méretei:	129,5x70x12 cm	Felső:	30 mm vastag laminált MDF lap
Anyag:	Porszórt acél		

Mely szobákhoz:



Vulkanizáló bolt,
kézműves bolt



Garázs



Otthoni műhely



Építőipari cég



Autó műhely

Az ERIC munkaasztal előnyei:

Az állítható lábak lehetővé teszik a vízszintbe állítást garázsbútorok, még akkor is, ha padlófelülete nem ideális;

A tömör, 30 mm vastag, 60 x 120 cm-es laminált MDF felsőrész világos fa textúrájú. Rendkívül funkcionális és ellenáll a sérüléseknek;

A porszórt festék további védőréteget biztosít az acélszerkezet számára;

Az ERIC egy munkaasztal maximális terheléssel 400 kg-ig;

A modern kialakítás a tágas fiók és zárható szekrény. A fiók megengedett terhelése 45 kg, a polc 50 kg;

A 3 szín közül választhat, amely lehetővé teszi a párosítást az ERIC munkapad más JAN NOWAK műhelybútorokkal, például szerszámos szekrényekkel;

Az asztal rozsdamentes acélból készült, így ellenáll a sérüléseknek;

Egyszerű, gyors, önállóan összeszerelhető.



Főbb jellemzők:



1 fiók, 2 kényelmes polc



Zárható szekrény



Erős MDF felső



Állítható lábak



3 színváltozat



Terhelhetőség 400 kg-ig



Modern megjelenés



Porszórt rozsdamentes acél

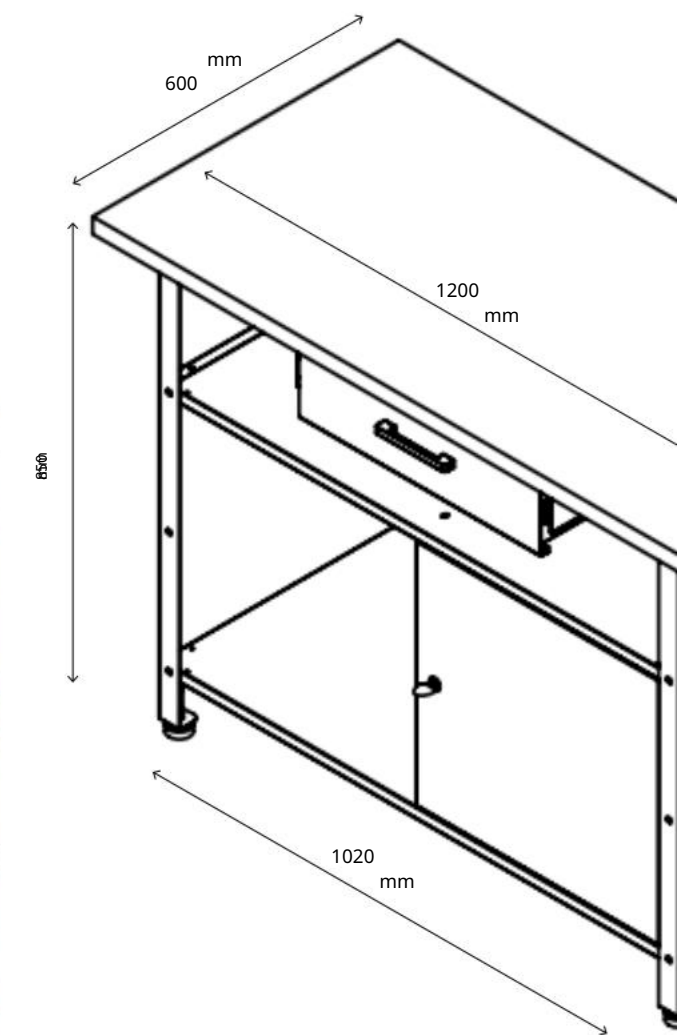

Modell: ŐSZINTE



Színek:



Az ERIC munkaasztal kis területet foglal el, de nagy kényelmet biztosít kisebb javítások elvégzésekor. A minimalista, mégis nagyon modern dizájn egy laminált MDF lapból áll, amelyet stabil acélszerkezet támaszt meg. A fiókkal és polcokkal felszerelt, lehetővé teszi a szükséges eszközök rendszerezését. Az összes anyát és csavart tökéletesre rendezheti, miközben kéznél tarthatja őket munka közben. Ezen kívül a teteje alatt két nyitott polc található. Ne aggódjon amiatt, hogy elfogy a tárhely.

Leírás

Méret:	1700x850x600 mm	Maximális terhelés:	500 kg-ig
A szekrény súlya:	91,5 kg	Megengedett terhelés:	Fiók 45 kg, polc 50 kg
Csomag méretei:	190x70x16,5 cm	Felső:	30 mm vastag laminált MDF lap
Anyag:	Porszórt acél		

Mely szobákhoz:

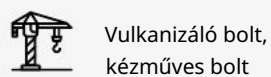

Vulkanizáló bolt,
kézműves bolt



Garázs



Otthoni műhely



Építőipari cég



Autó műhely

A FRANK munkaasztal előnyei:

Az állítható lábak lehetővé teszik a garázsbútorok vízszintbe állítását. Még akkor is, ha a padló felülete nem ideális;

A tömör felső 30 mm vastag laminált anyagból készült. A 60 × 170 cm méretű MDF rendkívül funkcionális és ellenáll a sérüléseknek;

Az asztal közepén egy rés van, így ülve könnyedén felcsúszhat a munkafelületre;

A porszórt festék további védőréteget biztosít az acélszerkezet számára;

A kulcsos szekrénynek köszönhetően biztonságosan tárolhatja az értékes szerszámokat;

A modern kialakítás 6-tal van felszerelve fiókok és egy zárható szekrény. A fiók teherbírása 45 kg, a polc teherbírása 50 kg;

A színválaszték lehetővé teszi, hogy egymáshoz illeszkedjen az ERIC munkapad más JAN NOWAK műhelybútorokkal, például szerszámok szekrényekkel;

Az asztal rozsdamentes acélból készült, így ellenáll a sérüléseknek;

Egyszerű, gyors, önállóan összeszerelhető.



Főbb jellemzők:



6 kényelmes fiók



Zárható szekrény



Erős MDF felső



Állítható lábak



3 színváltozat



Terhelhetőség 500 kg-ig



Modern megjelenés



Porszórt rozsdamentes acél

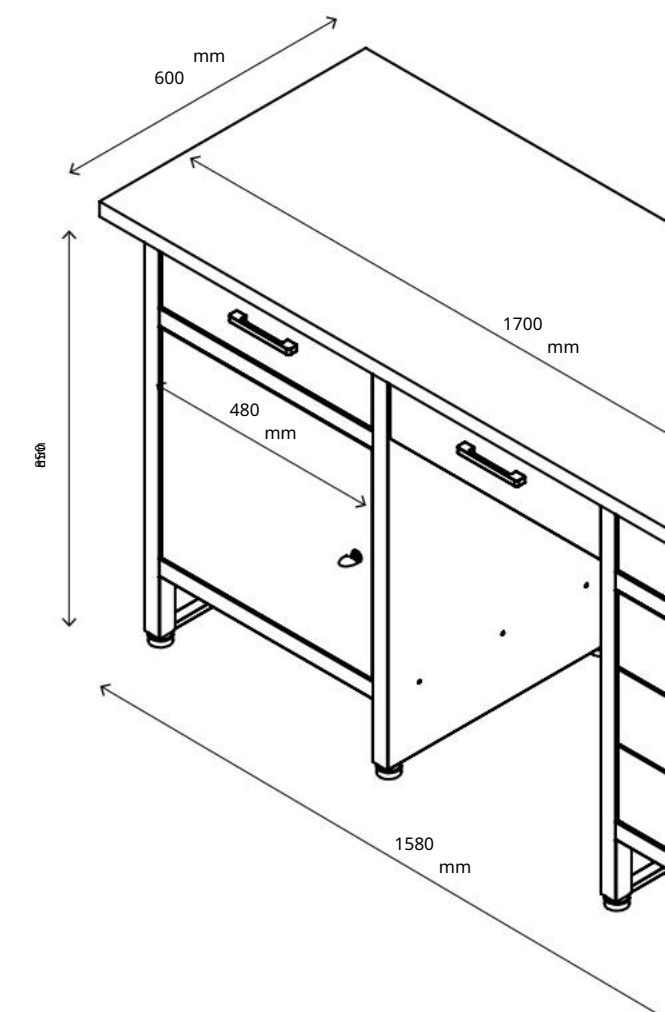

Modell: HENRIK



Ha nincs megfelelő munkahely a garázsában vagy műhelyében, van megoldásunk az Ön számára. A HENRY munkapad jól működik a garázsban és a professzionális műhelyben is. Az asztallap nagyon nagy munkafelülete, valamint a tágas fiókok és a zárható szekrény a fő jellemzői ennek a munkaasztalnak. A HENRY-t nagy munkafelület (60 × 170 cm) és nagy, akár 500 kg-os teherbírás jellemzi. A 30 mm vastag laminált MDF felsőrész nagy sérülés- és kopásállóságot biztosít. HENRY állítható lábakon nyugszik, amelyek kiegyenlítik az egyenetlenségeket.

Leírás

Méret:	1700x850x600 mm	Maximális terhelés:	500 kg-ot
A szekrény súlya:	93,2 kg	Megengedett terhelés:	Fiók 45 kg, polc 50 kg
Csomag méretei:	179x70x13,5 cm	Felső:	30 mm vastag laminált MDF lap
Anyag:	Porszórt acél		

Színek:



Mely szobákhoz:



Otthoni és szakmai műhely



Garázs



Vulkanizáló üzlet, kézműves üzlet



Építőipari cég



Autó műhely

A HENRY munkaasztal előnyei:

Az állítható lábak lehetővé teszik a garázsbútorok vízszintbe állítását. Még akkor is, ha a padló felülete nem ideális;

A HENRY 6 fiókkal és tágas, zárható szekrénnel rendelkezik;

A fiók teherbírása 45 kg, a polcok teherbírása 50 kg;

A tömör, 30 mm vastag, 60 × 170 cm-es laminált MDF felsőrész világos fa textúrájú. Rendkívül funkcionális és ellenáll a sérüléseknek;

A porszórt festék további védőréteget biztosít az acélszerkezet számára.

A kulcsos szekrénynek köszönhetően biztonságosan tárolhatja az értékes szerszámokat;

A színválaszték lehetővé teszi, hogy illeszkedjenek egymáshoz az ERIC munkapad más JAN NOWAK műhelybútorokkal, például szerszámok szekrényekkel;

Az asztal rozsdamentes acélból készült, így ellenáll a sérüléseknek;

Egyszerű, gyors önszerelés.



Főbb jellemzők:



6 kényelmes fiók



Zárható szekrény



Erős MDF felső



Állítható lábak



Terhelhetőség 500 kg-ig



Modern megjelenés



Porszórt rozsdamentes acél

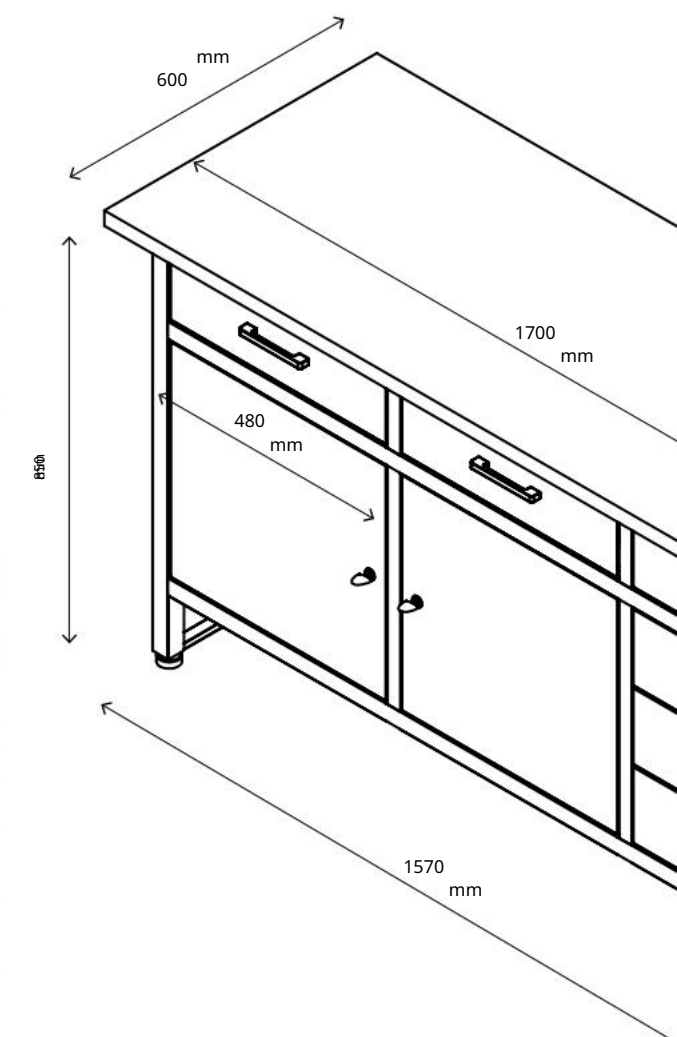

Modell: HUGO



A HUGO műhelyszerszámos kocsi egy funkcionális bútor, amely a munkához legszükségesebb eszközöket mindig kéznél van. Három tárolózónával rendelkezik. Mindegyiket speciális perem védi, amely megakadályozza, hogy a rajta lévő tárgyak mozgás közben leesjenek. A problémamentes mozgást lehetővé tevő görgők, erős acél konstrukció és kis méretek (70x78x40 cm) a HUGO szerszámos kocsit rendkívül hasznos elemévé teszik bármely műhelynek, gyárnak vagy garázsnak.

Leírás

Méret:	780x700x400 mm	Bizonyítvány:	PZH
A kosár súlya:	14 kg	Csomag méretei:	79,5x50x17,5 cm
Anyag:	Porszóró acél		
Acél vastagság:	1,1 mm / 0,8 mm		

Színek:



Mely szobákhoz:



Autóipari műhelyek,
gyártóüzemek, raktárak



Kézműves műhelyek,
építőipari cégek



Háztartási műhelyek, garázsok



A tűzoltóság
helyiségei



Rendőrkapitányságok és
rendőrkapitányságok,
önkormányzati
rendőrkapitányságok

A HUGO szerszámos kocsi előnyei:

Az erős szerkezetet kettő alkotja típusú porszóró acél - az egyik 1,1 mm vastag, amelyből a keret készült, a másik pedig a kocsi polcát képező 0,8 mm vastagságú. Tartóssá, masszívvá teszi a kocsit, és kiváló formában hosszú évekig szolgál;

A megfelelő méretű HUGO kocsi nem foglal sok helyet, és a három tárolószintnek köszönhetően igazán sok elfér benne. Ez egy nagyszerű megoldás még kis helyiségekben is;

A 45 kg-ig terjedő teherbírású polcok tökéletes helyet biztosítanak a munka során szükséges szerszámok vagy tartozékok, például csavarhúzó vagy villáskulcsok számára;

A HUGO kiváló minőségű görgőkkel van felszerelve, amelyek csendesen és simán csúsznak bármilyen felületen, még durva és egyenetlen felületeken is;

A kocsi oldalán található praktikus fogantyú lehetővé teszi, hogy kényelmesen mozgassa egyik helyről a másikra, még nagy terhelés mellett is.

Főbb jellemzők:

-  Robusztus kialakítás
-  Nagy teherbírás
-  Kompakt méretek
-  Csendes, manőverezhető görgők
-  Fogantyú a könnyű mozgathoz
-  Porszóró acél
-  6 év garancia

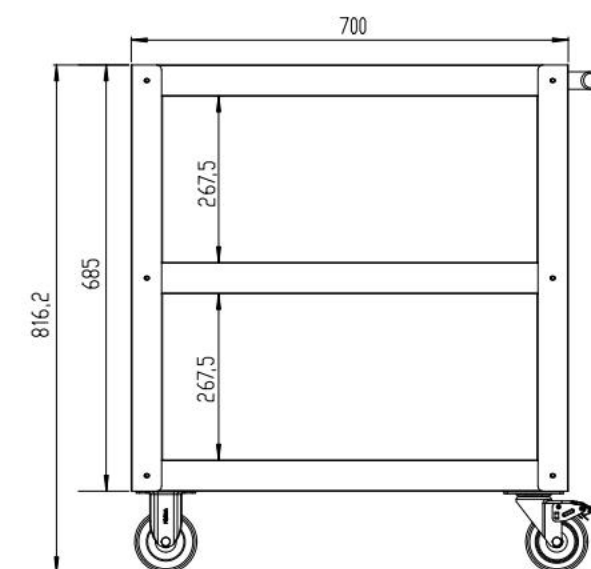
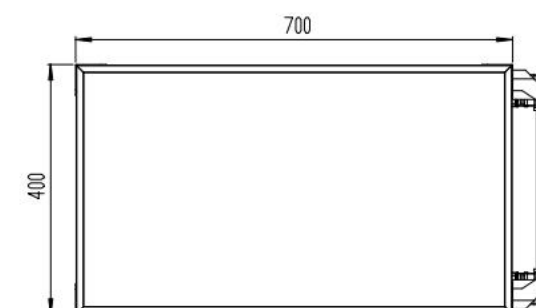

Modell: JOE





Színek:





A JOE szerszámkocsi 6 tágas fiókkal van felszerelve, hogy a legszükségesebb szerszámok mindig kéznél legyenek. További tárolási lehetőségeket az oldalakon elhelyezett perforált táblák biztosítanak. A tartós és manőverezhető görgők kényelmes mozgást tesznek lehetővé bármilyen felületen. A masszív zár megvédi a tárolt tárgyakat az illetéktelen hozzáféréstől.

Mely szobákhoz:

 Autóipari műhelyek

 Kézműves foglalkozások

 Háztáji műhelyek

 Garázsok

Leírás

Méret:	995x680x460 mm	Bizonyítvány:	PZH
Asztal súlya:	48 kg	A fiókok terhelhetősége:	40 kg
Anyag:	porszórt acél	Csomag méretei:	92x75x53,5 cm
Acél vastagság:	0,8 mm	A perforált lapon lévő furatok közötti távolság:	27 mm
Maximális terhelés:	327 kg		

A JOE szerszámkocsi előnyei:

Erős, 0,8 mm vastag acélból készült porszórt festék. Ez ellenáll a korrózióknak és a mechanikai sérüléseknek, valamint könnyen tisztítható;

6 két méretű fiókot tartalmaz – a felső 3 sekély, és kis szerszámok tárolására alkalmas. Az alacsonyabbak növekedtek mélység a nagyobb tételeket szem előtt tartva;

Széles fogantyúk a fiókok előlapjain és a masszív csúszdák könnyű nyitást és gyors hozzáférést tesznek lehetővé a szerszámokhoz;

A praktikus zár lehetővé teszi az összes fiókhöz való hozzáférést a kulcs egyetlen elfordításával. Két kulcs mellékelve;

Az oldalakon elhelyezett perforált táblák kínálnak további tárhely. A fogantyúk segítségével (nem tartozék) rájuk akaszthatja leggyakrabban használt szerszámait, hogy mindig kéznél tartsa őket;

A fiókok belseje és a teteje a kocsi védőszőnyegeket tartalmaz, amelyek elszigetelik a szerszámokat a fém alaptól, megakadályozva a karcolódást és a zajt mozgás közben;

Könnyű mozgatható bármilyen felületen kényelmes fogantyúnak köszönhetően és manőverezhető gumikerekek, amelyek nem károsítják a padlót.

Főbb jellemzők:

-  6 fiók
-  1 zár minden fiókhöz
-  Perforált oldallapok
-  Porszórt acél
-  Nagy görgők fékekkel
-  Fogantyú a könnyű mozgathatáshoz
-  Védő szőnyegek
-  6 év garancia

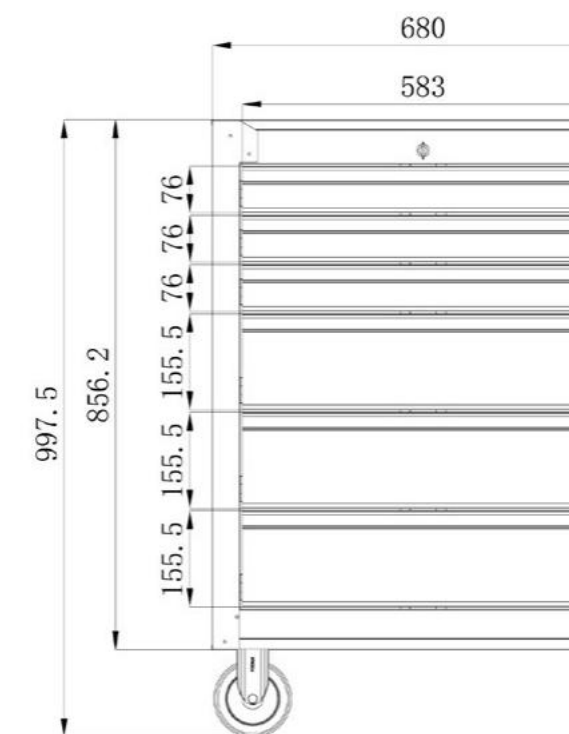

Modell:

OROSZLÁN

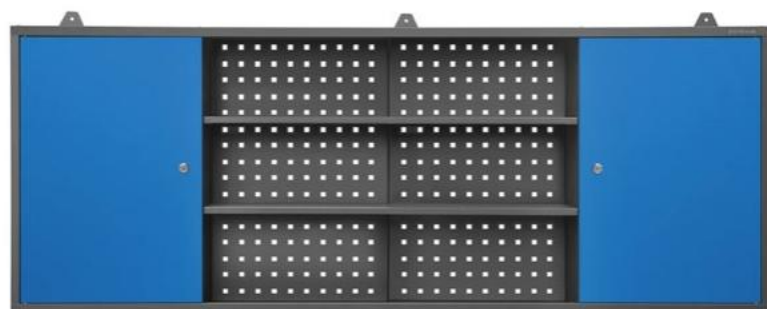
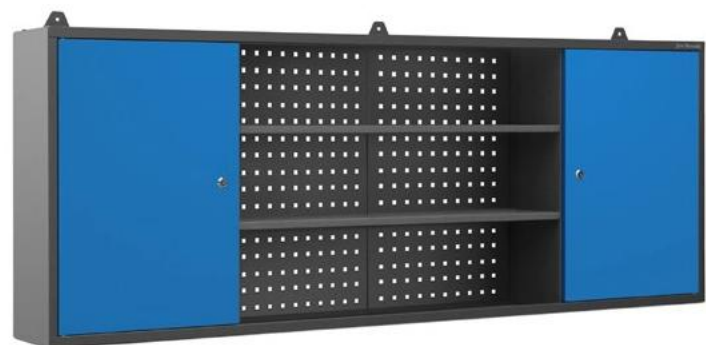

A LEO függő műhelyszekrény méretei tökéletesen illeszkednek: nagy szélesség (160 cm-ig), optimális magasság (60 cm) és kis mélység (20 cm).

Emiatt tökéletes szűk helyiségekbe vagy munkapadon lógni.

Három különálló zónával rendelkezik, amelyek közül kettő zárható. További kényelem a hátul található perforált tábla, amely lehetővé teszi a szerszámok kényelmes felakasztását. A LEO szekrény bevált megoldás üzemek, gyárak és magánterek - garázsok, otthoni műhelyek - számára egyaránt.

Leírás

Méret:	1600x600x200 mm	A perforált lemez furatai közötti távolság:	10 mm
A szekrény súlya:	21 kg	Perforált tábla furat átmérője:	5x5 mm
Anyag:	Porszört acél	Maximális terhelés:	40 kg
Acél vastagság:	0,8 mm		
Csomag méretei:	167,5x48,5x6,5 cm		

Színek:



Mely szobákhoz:

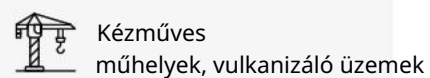

Kézműves műhelyek, vulkanizáló üzemek



Építőipari cégek



Autóipari műhelyek



Háztáji műhelyek



Garázsok

A LEO függő műhelyszekrény előnyei:

Három tárolózónára osztható – két zárható szekrényre és egy nagy nyitott fülkére. Ez egy bevált módja a szerszámok kényelmes tárolásának;

A zárható szekrények lehetővé teszik a hozzáférés hozzárendelését a belsőt csak kiválasztott embereknek. Ez egy jó hely az értékesebb eszközök vagy dokumentumok tárolására;

A könnyen hozzáférhető polcokkal ellátott, nagy fülkében sok olyan tárgy elfér, amelyek mindig kéznél vannak;

A perforált tábla az egész mentén helyezkedik el. A szekrény hossza lehetővé teszi a szekrény belsejének egyszerű kezelését. Ezzel elkerülhető a rendetlenség és könnyű hozzáférést biztosít az összes elemhez;

A porszört acél alkatrészek jól használhatók sérülés és rozsd ellen védett. A lakk egyenletes bevonata és a jól megválasztott színek jelentősen befolyásolják a szekrény esztétikáját, és hozzáillő műhelybútor-készlet alkotnak;

A szekrény teherbírása 40 kg-ig, de a bútorok berakásakor vegye figyelembe a beépítés módját és a fal szilárdságát;

Átgondolt méretek. A szekrény széles (akár 160 cm), de csak 20 cm mély, így rengeteg tárgy elfér benne, ugyanakkor

az idő nem akadályozza a mozgást szűk helyeken.

A kiváló stabilitás érdekében a LEO szekrény három kampóval rendelkezik a falra rögzítéshez;

Intuitív és gyors telepítés.

Főbb jellemzők:



Három tárolási zóna



2 zárható szekrény.



Tágas mélyedés két polccal



Szerszám tábla



Porszört acél



Nagy szekrény szélesség



6 év garancia

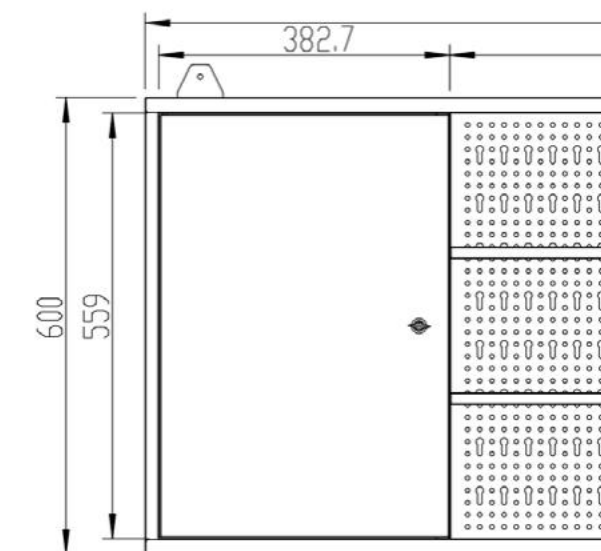
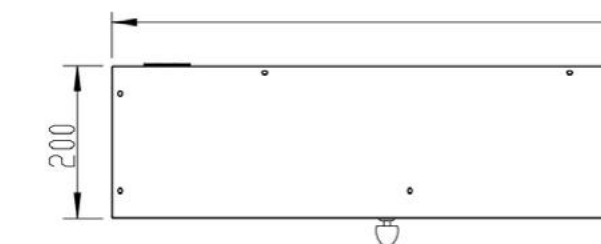

Modell: LOGAN



A LOGAN munkapad egy professzionális bútor, amely ergonomikus és kényelmes helyet biztosít a munkavégzéshez. A masszív acélváz és az állítható lábak a tágas, 150 x 75 cm-es asztallapot teljesen stabilá teszik. A lámpatartón elhelyezett nagy szerszámtábla lehetővé teszi az összes szükséges tartozék és eszköz nagyszerű rendszerezését és tárolását a munkaállomás közelében. A zárható fiókok értékes tárgyak vagy dokumentumok tárolására alkalmasak. A rackben található aljzat lehetővé teszi az elektronikus berendezések kényelmes csatlakoztatását.

Leírás

Méret:	1500x800x750 mm	A perforált lapon lévő furatok közötti távolság:	27 mm
Asztal súlya:	86 kg	A perforált tábla furatainak méretei:	10x10 mm
Anyag:	Porszórt acél	Maximális terhelés:	600 kg
Acél vastagság:	1,5/1,0/0,8 mm	A fiók megengedett terhelése:	45 kg
Csomag méretei:	62x57,5x40,5 cm 158,5x84x16 cm 143,5x49,5x5 cm		

Színek:



Mely szobákhoz:

 Kézműves műhelyek, vulkanizáló üzemek

 Építőipari cégek

 Autóipari műhelyek

 Háztáji műhelyek

 Garázsok

A LOGAN munkasztal előnyei:

Az állítható lábak stabil és vízszintes asztallapot biztosítanak. Alapvető funkcionalitás, különösen egyenetlen padló esetén;

Kielégítő munkafelület 150 x 75 cm. A megnövelt mélység még függesztett ergo dobozokkal is befolyásolja a munkavégzés kényelmét. Az asztallap masszív 3 mm vastag MDF lapból készült;

A porszórt acél alkatrészek jól védettek a sérülések és a rozsdá ellen. A lakk egyenetlen bevonata és a jól megválasztott színek jelentősen befolyásolják a munkasztal esztétikáját;

A felső keret lehetővé teszi a világítás felszerelését. Állítható, így az elvégzett munkához igazítható. A munkasztal lámpát nem tartalmaz a készletben;

Két, tágas fiók kulcsos zárral a teherbírása egyenként 45 kg. Ezenkívül kényelmes fogantyúkkal rendelkeznek, amelyek megkönnyítik a fiókok kesztyűs kinyitását;

A munkasztal két perforált lappal rendelkezik. A az alsó kis tárgyak, például csavarok rendezőinek rögzítésére szolgál, míg a felső szerszámok felakasztására alkalmas;

A klasszikus íróasztalra emlékeztető munkapad formája lehetővé teszi a kényelmes, ülő helyzetben végzett munkát;

Az elektronikus szerszámok kényelmesen csatlakoztathatók az elektromos hálózathoz a keretbe épített aljzatnak köszönhetően.



Főbb jellemzők:

-  2 zárható fiók.
-  Szerszámtábla
-  Lámpatartó
-  Masszív MDF felső
-  Állítható lábak
-  Masszív, masszív keret
-  Beépített európai típusú aljzat
-  Porszórt acél
-  6 év garancia

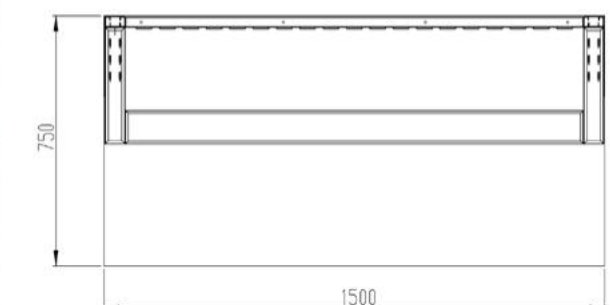
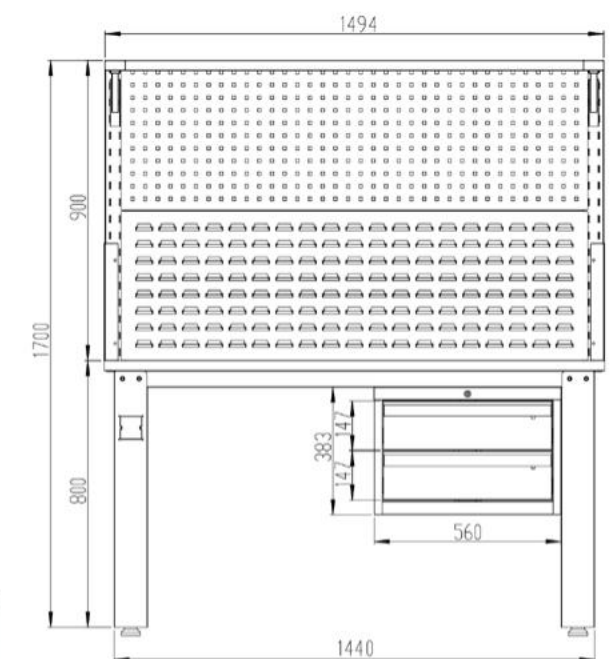

Modell: MARIUSZ



A MARIUSZ mobil műhelyfal egy stabil keretből áll, hat perforált fémlappal. A szerszámok a masszív panelek mindkét oldalán elhelyezhetők. A kerek platform nagy mobilitást biztosít, így mindig kéznél lehetnek a legszükségesebb szerszámok. Ideális lesz professzionális gyárnak vagy műhelynek. Ez is bőven megfelel az otthoni barkácsoló elvárásainak.

Leírás

Méret:	1555x965x610 mm	A perforált lapon lévő furatok közötti távolság:	27 mm
Fal súlya:	51 kg	A perforált tábla furatainak méretei:	10x10 mm
Anyag:	porszórt acél	Átmérője görgők:	10, 16 cm
Acél vastagság:	1,6/1,3 mm	Bizonyítvány:	PZH
Csomag méretei:	104,5x70,5x19 cm 152,5x34,5x11 cm		

Színek:



Mely szobákhoz:



Autóipari műhelyek



Kézműves foglalkozások



Háztáji műhelyek, garázsok

A MARIUSZ műhelyfal előnyei:

A táblák porfestékekkel vannak bevonva, amely nagy ellenállást biztosít a korrózióval és a mechanikai sérülésekkel szemben. Az eszközöket is jól láthatóvá teszi rajta;

A fal hat panelből áll. Négy perforált a panelek ideális csavarok, kalapácsok vagy csavarhúzó felakasztására. További kettőnek kampója van az ergoboxok rögzítéséhez, amelyekbe kis tárgyakat – csavarokat, szögeket vagy tömítéseket – el lehet helyezni;

A táblák elrendezése, valamint a szerszámok elhelyezése tetszés szerint változtatható, a tárolóhelyet a saját munkaergonómiájának megfelelően alakíthatja;

Nagy és manőverezhető kerekek, valamint a kényelmes fogantyú a tábla oldalán, megkönnyíti a munkapad falának mozgatását. Ennek eredményeként a legszükségesebb eszközök mindig kéznél vannak;

Két görgő fékekkel van felszerelve, amelyek rögzítik a munkapad falát, így biztosítva a munkavégzés biztonságát;

Az erős talp 1,6 mm-es fémlemezről készült. Az 1,3 mm vastag táblákon 27 mm-enként 10 mm-es négyzet alakú furatok vannak. Ez lehetővé teszi a két horoggal megtámasztott fogantyú használatát, ami megkönnyíti a telepítést és nagy stabilitást biztosít.

Főbb jellemzők:

-  Panelek a fal két oldalán.
-  2 féle panel szerszámokhoz és ergo-boxokhoz
-  Porszórt acél
-  Nagy görgők fékekkel
-  Fogantyú a könnyű mozgatáshoz
-  6 év garancia

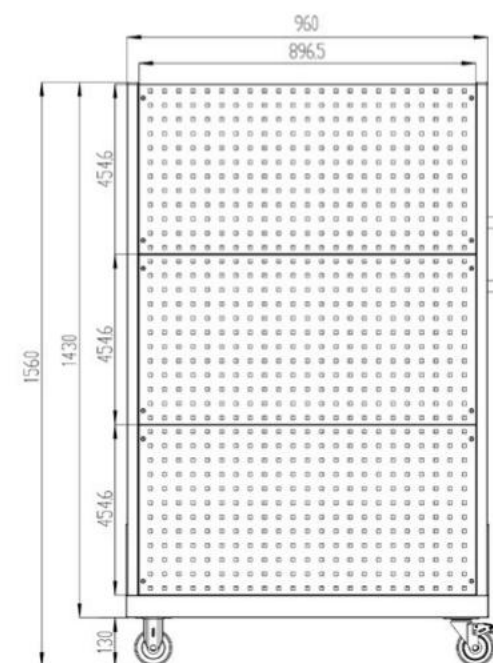
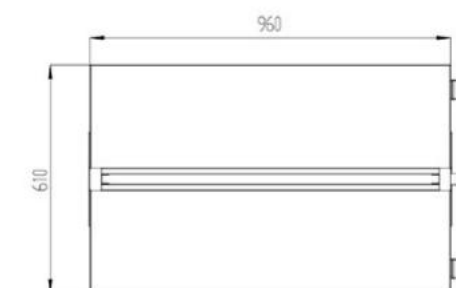

Modell: PAULA

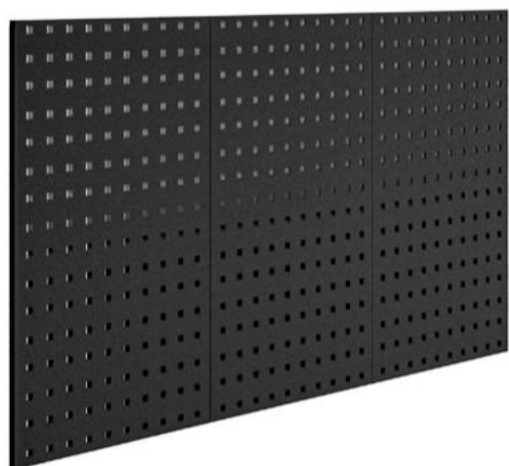

A PAULA szerszámtábla három független porszórt fémpanelből áll, amelyek kényelmes 120 x 60 cm-es tárolóhelyet biztosítanak. A sérülésálló, 0,8 mm vastag tábla nem foglal sok helyet, így nagyobb és kisebb műhelyek számára is ideális. Az egyenletesen elosztott furatok lehetővé teszik, hogy a szerszámokat ízlése szerint rendezze el.

Leírás

Méret: 600x1200x10 mm

Fal súlya: 4,5 kg

Anyag: porszórt acél

Acél vastagság: 0,8 mm

Csomag méretei: 194x109x10 cm
84,5x50x28 cm
84x50x44,5 cm

A perforált lapon lévő furatok közötti távolság: 27 mm

Méreték perforált tábla lyukak: 10x10 mm

Színek:



Mely szobákhoz:

 Autóipari műhelyek

 Kézműves foglalkozások

 Háztáji műhelyek, garázsok

Zalety ścianki PAULA:

A PAULA tábla három egymástól független perforált panelből áll, amelyek 120 x 60 cm-es, könnyen hozzáférhető helyet biztosítanak;

Kisebb helyeken a tábla három független modulra osztható a szerszámok számára, javítva az ergonómiát;

0,8 mm vastag fém alkatrészekből készült, ez nem foglal sok helyet, és ellenáll a korrózióknak, a mechanikai sérüléseknek és a karcolásoknak;

A tábla esztétikusan borított tetszetős porbevonat, amely nem csak elegánsan néz ki, hanem az eszközöket is jól láthatóvá teszi rajta;

A 10 x 10 mm-es négyzet alakú lyukak egymástól távol vannak egyenletesen 27 mm-enként, lehetővé téve a szerszámok ízlésének megfelelő elrendezését;

Az átgondolt kialakítás könnyű és kényelmes hozzáférést biztosít kedvenc eszközeihez, így alkalmas a hobbi barkácsolók és a szakemberek számára egyaránt;

Egyszerű és gyors szerelés 12 csappal a falhoz rögzítve.



Főbb jellemzők:

 Három különálló panel

 12 rögzítőcsap

 Porszórt acél

 6 év garancia

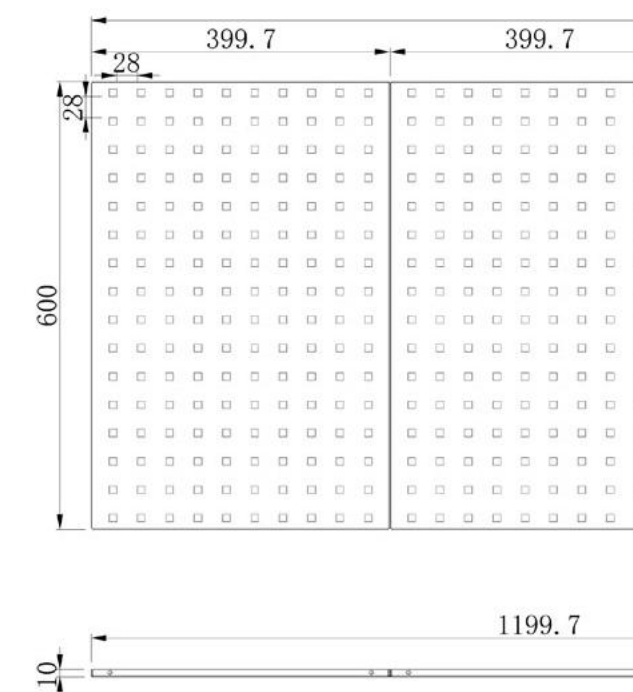

Modell: SAM



A SAM fém garázipolcok bevált és kényelmes módja tárgyak vagy szerszámok tárolásának. A megerősített kereten elhelyezett masszív fémpolcok akár 85 kg-ig terjedő nagy teherbírást biztosítanak. Az állványkeret kényelmesen 38 mm-enként változtatja a polcok magasságát. A SAM garázipolcokat a csavarozás nélküli kényelmes összeszerelés is jellemzi. Ideális műhelyekbe vagy raktárakba, ahol a szükséges cikkek mindig benne vannak

kilátás.

Leírás

Méret:	1830x900x450 mm	Csomag méretei:	100x58x12,5 cm
Teljes súly: 26 kg			
Anyag:	porszórt acél		
Acél vastagság:	1,0/0,6 mm	Polc terhelhetősége:	85 kg

Színek:



Mely szobákhoz:

 Autóipari műhelyek

 Kézműves foglalkozások

 Háztáji műhelyek, garázsok

A SAM garázipolcok előnyei:

A SAM fém garázipolcok minden eleme porfestékkel vannak bevonva, amely védelmet nyújt a korrózió és a mechanikai sérülések ellen, és könnyen tisztítható;

A garázipolcok erős 1-ből készültek mm vastag fémlemez. Tartói két rétegből állnak, így csak a belsőben van perforáció a polcok rögzítéséhez, ami befolyásolja az állvány stabilitását és megjelenését;

5 erős, 0,6 mm vastag fémpolccal és maximális teherbírással rendelkezik kapacitása 85 kg, így sok tárgyat elhelyezhet rajtuk;

A polcok magassága 38 mm-es lépésekben állítható, így a nagy tételek számára is helyet biztosít;

Könnyű összeszerelés csavarás vagy kiegészítő nélkül eszközöket. A dupla szegecses polctartók összekapcsolódnak a kerethez présel;

Minden szükséges alkatrészt mellékelünk - lábakat, sapkákat, csatlakozó alkatrészeket és egyértelmű utasításokat.

Főbb jellemzők:

-  5 polc 85 kg teherbírással.
-  Polcok magasságállítása
-  Porszórt acél
-  Csavarozást nem igénylő konstrukció
-  6 év garancia

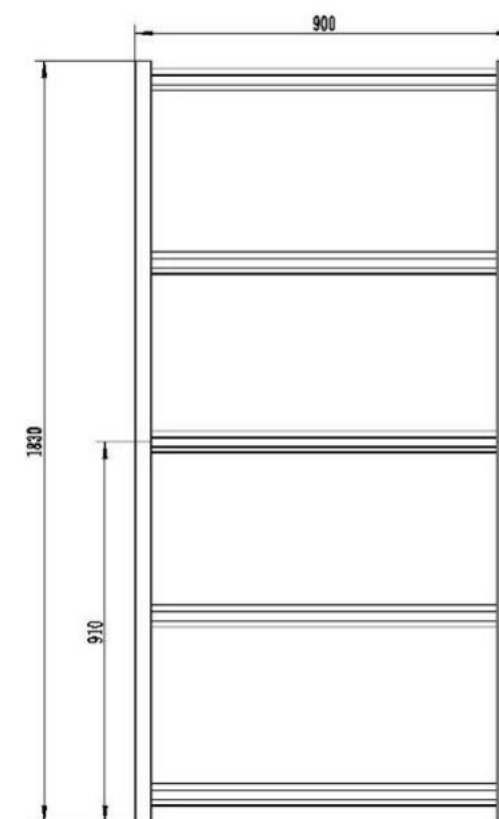
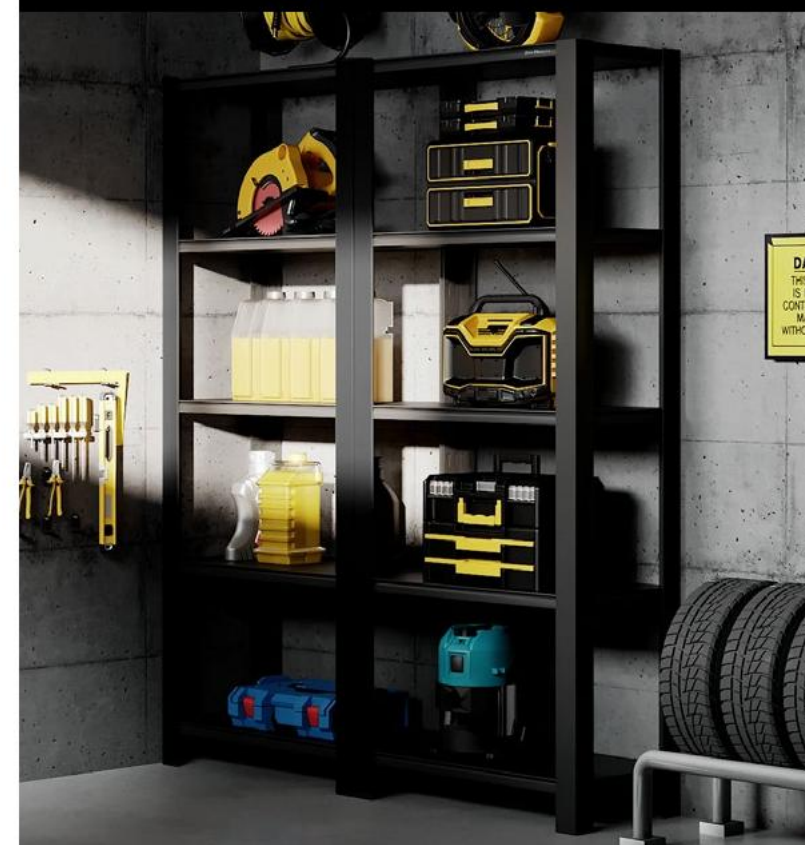

Modell: STEVE



Színek:



A STEVE számítógépes szekrény lehetővé teszi, hogy számítógépét a lehető legközelebb helyezze el alkalmazottaihoz anélkül, hogy aggódnia kellene a drága berendezések károsodásától. A három különálló funkcionális zóna (monitor, egér és billentyűzet, valamint CPU) egy kulccsal zárva lehetővé teszi az egyesekhez való hozzáférés egyszerű kezelését. A szekrény védi a számítógépet a túlmelegedéstől, mivel szellőzőnyílásokkal és ventilátor felszerelésére külön hellyel rendelkezik.

Mely szobákhoz:



Kézműves foglalkozások



Vulkanizáló üzemek



Építőipari cégek



Autóipari műhelyek



Raktárak

Leírás

Méret:	640x1750x630 mm	A ventilátor furatának méretei:	124x124 mm
A szekrény súlya:	62 kg	Polc terhelhetősége:	70 kg
Anyag:	porszórt acél	Csomag méretei:	182,5x72,5x20 cm
Acél vastagság:	0,6/0,8 mm		

A STEVE számítógépes szekrény előnyei:

A számítógép képernyőjének kényelmes használata - edzett üveggel ellátott ajtóval védett terület a monitor számára. Ez egy strapabíró megoldás, amely a plexi társaihoz képest nem karcolódik könnyen, és hosszú ideig megőrzi kiváló állapotát;

Kiváló szellőzés - oldalsó szellőzőnyílások és a külön ventilátornyílás garantálja a szabad légáramlást és megakadályozza a berendezés túlmelegedését. A készlet nem tartalmaz ventilátort;

Egyszerű kábelrendezés - a számítógépház alján található egy kábelkivezető nyílás. Egy külön hely az összes kábel számára megakadályozza, hogy por és szennyeződés jusson be;

Megbízható biztonság - a számítógép központi része A feldolgozóegységet megerősített ajtó és három ponton zárt tömör zár védi;

Gyakorlati felosztás 3 zónára - minden szinten külön kulccsal zárható. Így a dolgozó csak az egérhez és a billentyűzethez, az informatikai rendszergazda pedig az összes berendezéshez férhet hozzá. Minden zár két kulcsot tartalmaz;

Tökéletes szintezés - az állítható lábak lehetővé teszik a szekrény egyenesbe állítását akkor is, ha a padló az egyenetlen;

A berendezéshez illő belső kialakítás - további polcok magasságállítással 25 mm-es lépésekben.

Főbb jellemzők:

- 3 külön zárható zóna.
- 2 állítható polc
- Szellőzőnyílások
- Edzett üveg ajtók.
- Porszórt acél
- Állítható lábak
- 6 év garancia

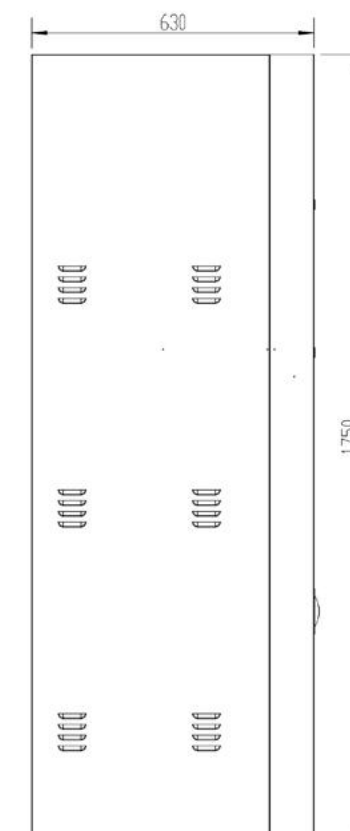
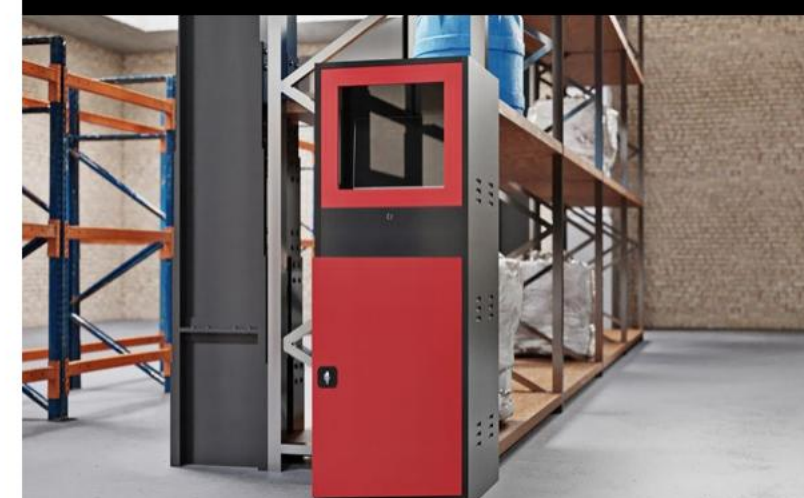

Modell: SZYMON



Színek:



A SZYMON műhelyszekrény a szerszámok fiókokban való tárolásának kényelmét a nagyobb tárgyak számára elegendően nagy helyel kombinálja. A szekrény belsejében és az ajtó belső oldalán kétféle perforált tábla található. A felsők szerszámotartók és horgok beépítését teszik lehetővé, míg az alatta lévő ergo dobozos konténer felakasztására szolgálnak. Ezenkívül a szekrény két nagy fiókkal van felszerelve. A jól átgondolt kényelemnek köszönhetően a SZYMON szekrényben rendkívül egyszerű a rend tartása, a szükséges cikk megtalálása pedig nagyon rövid idő alatt.

Leírás

Méret:	1850x920x500 mm	A furatok közötti távolság perforált táblában:	27 mm
A szekrény súlya:	120 kg	A perforált tábla furatainak méretei:	10x10 mm
Anyag:	Porszórt acél	Polc terhelhetősége:	80 kg
Acél vastagság:	1,1 mm	Fiók terhelhetősége:	40 kg
Csomag méretei:	194x110x10 cm 85x50,5x19 cm	Bizonyítvány:	PZH

Mely szobákhoz:



Autóipari műhelyek,
gyártóüzemek, raktárak



Kézműves műhelyek,
építőipari cégek



Háztartási műhelyek, garázsok



A tűzoltóság helyiségei



Rendőrkapitányságok és
rendőrkapitányságok,
önkormányzati
rendőrkapitányságok

A SZYMON szekrény előnyei:

A szekrény szerkezete stabil és

sérüléseknek ellenálló, mert 1,1 mm vastag, porszórt acélelemezről készült;

A szekrény tágas belseje két fiókot és két fülkét rejt.

Köszönhetően a polcok, amelyek 25 mm-enként állíthatók, belső terét egyéni igényeihez igazíthatja;

Az alján található tágas mélyedés kiválóan alkalmas nagy és nehéz tárgyak tárolására, mivel határozottan könnyebben elérhető;

A szekrény tetején egy speciális perforációval ellátott kialakítás ideálissá teszi a kényelmes és jól szervezett teret az apró tárgyak, például csavarok, anyák, csavarhúzó, kulcsok számára;

Két kézmagasságban elhelyezett fiók lehetővé teszi gyors és kényelmes hozzáférést a bennük tárolt eszközökhöz. A kiváló minőségű csúszdákknak köszönhetően rendkívül csendesek és akár 40 kg-ot is elbírnak;

Minden benne lévő elem megfelelően rögzítve van, mivel a szekrény 3 pontos zárszerkezettel rendelkezik. Az erős ajtó és a 3 pontos zár megakadályozza, hogy illetéktelenek kinyissák a szekrény ajtaját;

A szekrény összeszerelése gyors és intuitív.



Főbb jellemzők:



Robusztus és stabil felépítés



2 tágas fiók



2 féle perforáció a tárgyak nagyszerű rendezéséhez



2 erős polc



Polc állítás 25 mm-enként



3 pontos zár a tartalom biztonságához



Porszórt acél



6 év garancia

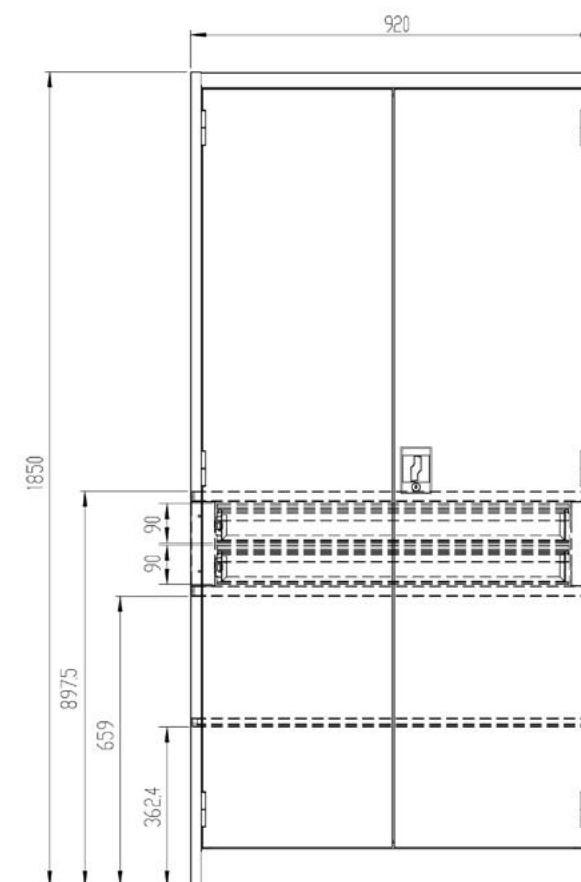

INDEX TÁBLÁZAT

Irodabútorok:

MODELL	SZÍN	SKU	EAN
ALEX	ANTRACIT/DIÓ	1382	5904405570470
ALEX	BÉZS	1499	5904405576236
ALEX	FEHÉR	1029	5902560335453
ALEX	FEHÉR/TÖLGY SONOMA	1381	5904405570463
ALEX	ROZSALZÍN	1497	5904405576212
ALEX	SZÜRKE	1028	5902560335446
ALEX	ZÖLD	1498	5904405576229
AMÉLIA	BÉZS	1553	5904405577318
AMÉLIA	FEHÉR	606	5902560331592
AMÉLIA	ROZSALZÍN	1555	5904405577332
AMÉLIA	SZÜRKE	48	5902560331622
AMÉLIA	ZÖLD	1554	5904405577325
BEÁTA	ANTRACIT	976	5902560334883
BEÁTA	ANTRACIT/FEHÉR	787	5902560334128
BEÁTA	ANTRACIT/VÖRÖS	943	5902560334814
BEÁTA	ANTRACIT/KÉK	936	5902560334555
BEÁTA	ANTRACIT/DIÓ	1378	5904405570432
BEÁTA	BÉZS	1505	5904405576298
BEÁTA	FEHÉR	975	5902560334876
BEÁTA	FEHÉR/TÖLGY SONOMA	1377	5904405570425
BEÁTA	FEKETE	1061	5902560337587
BEÁTA	SZÜRKE	41	5902560331783
BEÁTA	SZÜRKE/KÉK	40	5902560330649
BEÁTA	ROZSALZÍN	1503	5904405576274
BEÁTA	ZÖLD	1504	5904405576281
DAMIAN	ANTRACIT	996	5902560335163
DAMIAN	ANTRACIT/FEHÉR	750	5902560332704
DAMIAN	ANTRACIT/VÖRÖS	759	5902560332766
DAMIAN	FEHÉR	751	5902560332681
DAMIAN	FEHÉR/SZÜRKE	918	5902560332698
DAMIAN	SZÜRKE	984	5902560335019
DÁNIEL	ANTRACIT	988	5902560335088
DÁNIEL	ANTRACIT/FEHÉR	785	5902560336276
DÁNIEL	FEHÉR	986	5902560336818
DÁNIEL	SZÜRKE	614	5902560336856
EDMUND	SZÜRKE	51	5902560331332
EWA	ANTRACIT	1152	5902560338478
EWA	ANTRACIT/FEHÉR	1132	5902560338379
EWA	SZÜRKE	1131	5902560338362
FILIP	ANTRACIT	802	5902560334074
FILIP	ANTRACIT/FEHÉR	992	5902560335125
FILIP	FEHÉR	991	5902560335118
FILIP	SZÜRKE	616	5902560331257
FILIP II	ANTRACIT	1027	5902560335415
FILIP II	ANTRACIT/FEHÉR	1025	5902560335392

FILIP II	FEKETE	1060	5902560337570
FILIP II	SZÜRKE	1024	5902560335385
JAN	ANTRACIT	799	5902560333602
JAN	ANTRACIT/FEHÉR	619	5902560330991
JAN	ANTRACIT/VÖRÖS	758	5902560332735
JAN	ANTRACIT/KÉK	811	5902560334135
JAN	ANTRACIT/DIÓ	1334	5902560334982
JAN	BÉZS	1493	5904405576175
JAN	FEHÉR	592	5902560331004
JAN	FEHÉR/TÖLGY SONOMA	1333	5902560332346
JAN	FEKETE	1058	5902560337549
JAN	ROZSALZÍN	1491	5904405576151
JAN	SZÜRKE	46	5902560330977
JAN	SZÜRKE-KÉK	47	5902560330984
JAN	ZÖLD	1492	5904405576168
JAN H	ANTRACIT	911	5902560333671
JAN H	ANTRACIT/FEHÉR	788	5902560333688
JAN H	ANTRACIT/VÖRÖS	806	5902560334166
JAN H	ANTRACIT/KÉK	812	5902560334142
JAN H	ANTRACIT/DIÓ	1336	5902560333558
JAN H	BÉZS	1496	5904405576205
JAN H	FEHÉR	962	5902560334838
JAN H	FEHÉR/TÖLGY SONOMA	1335	5902560333565
JAN H	FEKETE	1059	5902560337563
JAN H	ROZSALZÍN	1494	5904405576182
JAN H	SZÜRKE	43	5902560331059
JAN H	SZÜRKE-KÉK	42	5902560331042
JAN H	ZÖLD	1495	5904405576199
JAN II	ANTRACIT	1009	5902560335293
JAN II	ANTRACIT/FEHÉR	1005	5902560335255
JAN II	ANTRACIT/VÖRÖS	1008	5902560335286
JAN II	ANTRACIT/KÉK	1007	5902560335279
JAN II	FEHÉR	1004	5902560335248
JAN II	SZÜRKE	1003	5902560335231
JAN II	SZÜRKE/KÉK	1006	5902560335262
KEVIN	ANTRACIT/FEHÉR	1037	5902560335538
KEVIN	ANTRACIT/DIÓ	1386	5904405570517
KEVIN	FEHÉR/TÖLGY SONOMA	1385	5904405570500
KEVIN	SZÜRKE	1035	5902560335514
KUBA	ANTRACIT/FEHÉR	915	5902560333398
KUBA	ANTRACIT/DIÓ	1384	5904405570494
KUBA	FEHÉR	773	5902560333381
KUBA	FEHÉR/TÖLGY SONOMA	1383	5904405570487
KUBA	SZÜRKE	774	5902560333374
LENA	SZÜRKE	1109	5902560338089
MAGDA	SZÜRKE	798	5902560333961
SARA V3	FEHÉR	1021	5902560335675

SARA V4	ANTRACIT/DIÓ	1388	5904405570531
SARA V4	FEHÉR	977	5902560336795
SARA V4	FEHÉR/TÖLGY SONOMA	1387	5904405570524
SARA V4	SZÜRKE	810	5902560336252
SARA V4	SZÜRKE/KÉK	1011	5902560335026
SARA V5	ANTRACIT/FEHÉR	1013	5902560336801
SARA V5	ANTRACIT/DIÓ	1380	5904405570456
SARA V5	FEHÉR	983	5902560335040
SARA V5	FEHÉR/TÖLGY SONOMA	1379	5904405570449
SARA V5	SZÜRKE	982	5902560335033

Szociális bútorok:

MODELL	SZÍN	SKU	EAN
BARTEK	ANTRACIT/FEHÉR	979	5902560334975
BARTEK	ANTRACIT/VÖRÖS	978	5902560334968
BARTEK	ANTRACIT/DIÓ	1342	5902560332308
BARTEK	FEHÉR/TÖLGY SONOMA	1341	5902560332315
BARTEK	SOKSZÍNŰ	1093	5902560337914
BARTEK	SZÜRKE	779	5902560334005
BARTEK	SZÜRKE/KÉK	944	5902560334777
BARTUŠ	SOKSZÍNŰ	1094	5902560337921
BARTUŠ	TÖBBSZÍNŰ PASTELL	1490	5904405576144
BORYS	ANTRACIT	998	5902560336832
BORYS	ANTRACIT/FEHÉR	999	5902560337235
BORYS	SZÜRKE	796	5902560333985
DAWID	ANTRACIT	1374	5904405570258
DAWID	BÉZS	1502	5904405576267
DAWID	FEKETE	1532	5904405577141
DAWID	ROZSALZÍN	1500	5904405576243
DAWID	SZÜRKE	1103	5902560338027
DAWID	ZÖLD	1501	5904405576250
IGOR	ANTRACIT/FEHÉR	945	5902560333824
IGOR	ANTRACIT/VÖRÖS	781	5902560333831
IGOR	ANTRACIT/FUKSJA	809	5902560334340
IGOR	ANTRACIT/DIÓ	1344	5902560331066
IGOR	FEHÉR/TÖLGY SONOMA	1343	5902560332292
IGOR	SOKSZÍNŰ	1096	5902560337945
IGOR	SZÜRKE	780	5902560333817
IGOR	SZÜRKE/KÉK	946	5902560334784
IGOREK	SOKSZÍNŰ	1097	5902560337952
JÚLIA	ANTRACIT	1484	5904405574980

TOMASZ	ANTRACIT	994	5902560335149
TOMASZ	FEHÉR	993	5902560337211
TOMASZ	SZÜRKE	610	5902560337198
WIOLA	ANTRACIT	1001	5902560335217
WIOLA	ANTRACIT/FEHÉR	1002	5902560335224

JÚLIA	ANTRACIT/FEHÉR	1485	5904405574997
JÚLIA	ANTRACIT/DIÓ	1486	5904405575000
JÚLIA	SZÜRKE	1105	5902560338041
KACPER	ANTRACIT/FEHÉR	940	5902560334715
KACPER	ANTRACIT/VÖRÖS	941	5902560334760
KACPER	ANTRACIT/KÉK	942	5902560334708
KACPER	ANTRACIT/DIÓ	1340	5902560332322
KACPER	FEHÉR/TÖLGY SONOMA	1339	5902560332339
KACPER	SZÜRKE	530	5902560332506
KACPER	SZÜRKE/KÉK	529	5902560332490
KACPER II	SZÜRKE	608	5902560330625
KACPER II	SZÜRKE/KÉK	609	5902560330618
KACPER II PRO	SZÜRKE/ANTRACIT	1540	5904405577240
KAROL	ANTRACIT/FEHÉR	960	5902560333879
KAROL	ANTRACIT/VÖRÖS	981	5902560334999
KAROL	SZÜRKE	783	5902560333855
KAROL	SZÜRKE/KÉK	959	5902560334821
MARCIN	ANTRACIT/FEHÉR	948	5902560334807
MARCIN	ANTRACIT/VÖRÖS	980	5902560335606
MARCIN	SZÜRKE	782	5902560333848
MARCIN	SZÜRKE/KÉK	947	5902560334791
OLA	SOKSZÍNŰ	1110	5902560338096
OLA	TÖBBSZÍNŰ PASTELL	1489	5904405576137
OLIVER	SZÜRKE	1107	5902560338065
ROBERT	ANTRACIT	1482	5904405574959
ROBERT	ANTRACIT/FEHÉR	1481	5904405574966
ROBERT	ANTRACIT/DIÓ	1483	5904405574973
ROBERT	SZÜRKE	1104	5902560338034

